

Codice articolo

TAVH 16 G32



Custodia mobile, serie T-TYPE /H, con 2 leve, ingresso cavo verticale M32, grandezza "77.27"

Descrizione prodotto		Proprietà dei materiali	
Tipo prodotto	Custodia mobile	Materiale principale	Polipropilene (PP)
Serie	T-TYPE /H	Altri materiali	Leva: Polipropilene (PP) Guarnizione: gomma HNBR
Tipo chiusura	Con 2 leve	Colore	Grigio RAL 7012, blu RAL 5005
Grandezza	Grandezza "77.27"	Conformità RoHS	Conforme
Ingresso cavo	Ingresso cavo verticale M32	China RoHS - EFUP	E
Dati tecnici		Sostanze REACH SVHC	No
Grado di protezione IP	IP66 / IP69	Approvazioni / Normative	
Ulteriori dettagli tecnici		Certificazioni	DNV, BV
Peso	151,00 g	UL	ECBT2
Temperature di esercizio (min, max)	-40°C ... +70°C	cUL	ECBT8
		Informazioni commerciali	
		Codice EAN13	8015747149747
		Classificazione ecl@ss	27440202
		Classificazione ETIM	EC000437
		Caratteristiche imballaggio	
		Lunghezza imballo	290,00 mm
		Altezza imballo	250,00 mm
		Profondità imballo	360,00 mm
		Peso imballo	3,12 kg
		Volume imballo	26,10 dm ³
		Descrizione imballo	Scatola cartone
		Quantità imballo	20 pz
		Codice EAN13 imballo	8015747260862
		Peso sottoimballo	0,78 kg
		Descrizione sottoimballo	Termoretraibile
		Quantità sottoimballo	5 pz
		Codice EAN13 sottoimballo	8015747150316

Codice articolo

TAVH 16 G32



Disegni da catalogo

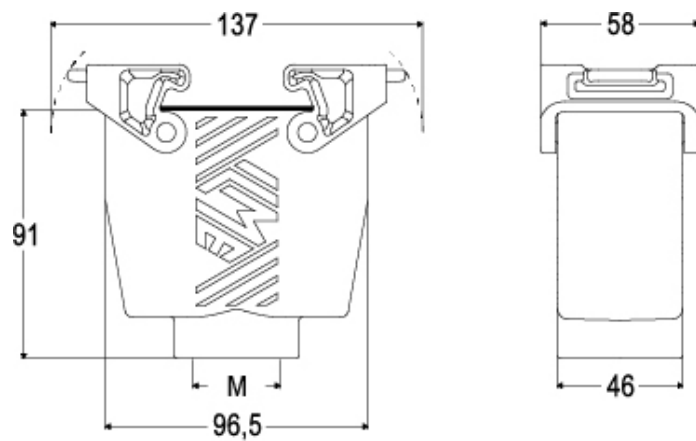

Note

Le misure indicate non sono impegnative e possono essere variate senza alcun preavviso.