

Codice articolo

TAPH16.240B

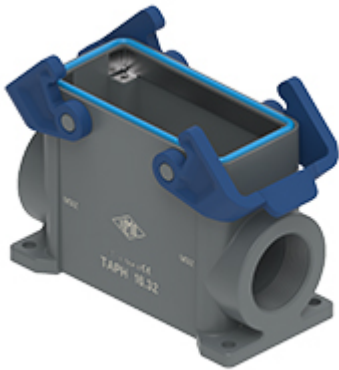

Custodia da parete, serie T-TYPE /H, con 2 leve, ingresso cavo M40 x 2, grandezza "77.27", con ponticelli di terra integrati

Descrizione prodotto		Proprietà dei materiali	
Tipo prodotto	Custodia da parete	Materiale principale	Polipropilene (PP)
Serie	T-TYPE /H		Leva: Polipropilene (PP)
Tipo chiusura	Con 2 leve	Altri materiali	Guarnizione: gomma HNBR Ponticelli di terra: ottone zincato
Grandezza	Grandezza "77.27"	Colore	Grigio RAL 7012, blu RAL 5005
Ingresso cavo	Con ingresso cavo M40 x 2	Conformità RoHS	Conforme
Specifica	Con ponticelli di terra integrati	China RoHS - EFUP	E
Dati tecnici		Sostanze REACH SVHC	No
Grado di protezione IP	IP66 / IP69	Approvazioni / Normative	
Ulteriori dettagli tecnici		Certificazioni	DNV, BV
Peso	0,50 g	UL	ECBT2
Temperature di esercizio (min, max)	-40°C ... +70°C	cUL	ECBT8
		Informazioni commerciali	
		Codice EAN13	8015747278058
		Caratteristiche imballaggio	
		Lunghezza imballo	310,00 mm
		Altezza imballo	220,00 mm
		Profondità imballo	280,00 mm
		Volume imballo	19,10 dm ³
		Descrizione imballo	Scatola cartone
		Quantità imballo	20 pz
		Codice EAN13 imballo	8015747299374
		Descrizione sottoimballo	Termoretraibile
		Quantità sottoimballo	5 pz
		Codice EAN13 sottoimballo	8015747299381

Codice articolo

TAPH16.240B



Disegni da catalogo

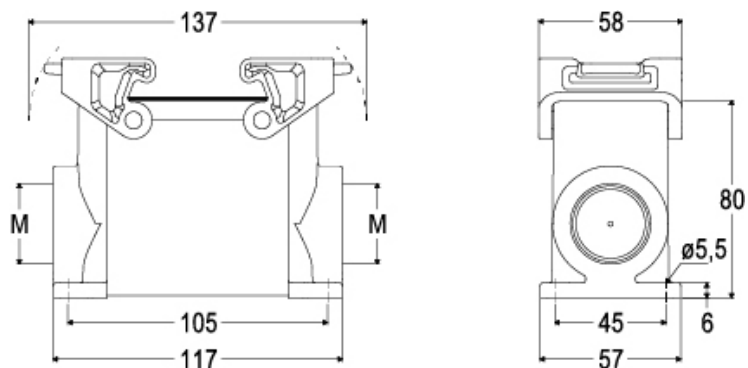

Note

Le misure indicate non sono impegnative e possono essere variate senza alcun preavviso.