

Codice articolo

TAPH 10.225



Custodia da parete, serie T-TYPE /H, con 2 leve, ingresso cavo M25x2, grandezza "57.27"

Descrizione prodotto		Proprietà dei materiali	
Tipo prodotto	Custodia da parete	Materiale principale	Polipropilene (PP)
Serie	T-TYPE /H	Altri materiali	Leva: Polipropilene (PP) Guarnizione: gomma HNBR
Tipo chiusura	Con 2 leve	Colore	Grigio RAL 7012, blu RAL 5005
Grandezza	Grandezza "57.27"	Conformità RoHS	Conforme
Ingresso cavo	Con ingresso cavo M25 x 2	China RoHS - EFUP	E
Dati tecnici		Sostanze REACH SVHC	No
Grado di protezione IP	IP66 / IP69	Approvazioni / Normative	
Ulteriori dettagli tecnici		Certificazioni	DNV, BV
Temperature di esercizio (min, max)	-40°C ... +70°C	UL	ECBT2
		cUL	ECBT8
		Informazioni commerciali	
		Codice EAN13	8015747185011
		Classificazione ecl@ss	27440202
		Classificazione ETIM	EC000437

Codice articolo

TAPH 10.225



Disegni da catalogo

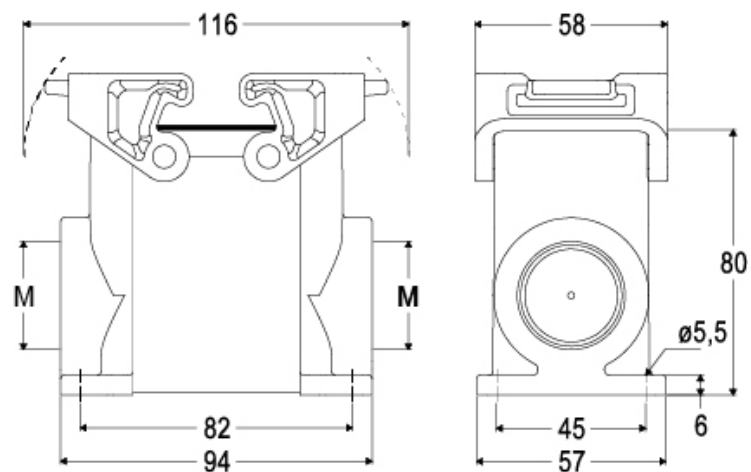

Note

Le misure indicate non sono impegnative e possono essere variate senza alcun preavviso.