

Codice articolo

SQV 16114.5



Presa con interruttore di blocco, serie SQV, 3 poli + PE, 11 h (rosso), 16 A, 440 ÷ 460 V, portafusibile sezionabile 10 x 38 mm

Descrizione prodotto	
Tipo prodotto	Preso con interruttore di blocco
Serie	SQV
N. poli	3 poli + 
Riferimento orario	11
Specifica	Portafusibile sezionabile 10 x 38 mm
Dati tecnici	
Corrente	16 A
Tensione	440 ÷ 460 V
Grado di protezione IP	IP55
Ulteriori dettagli tecnici	
Temperature di esercizio (min, max)	-25°C ... +40°C
Grado di protezione IK (urti)	IK08

Proprietà dei materiali	
Colore	Grigio RAL 7035, rosso RAL 3000
Approvazioni / Normative	
Normativa di riferimento	EN 60309-1, -2 e -4
Informazioni commerciali	
Codice EAN13	8015747160100

Codice articolo

SQV 16114.5



Disegni da catalogo

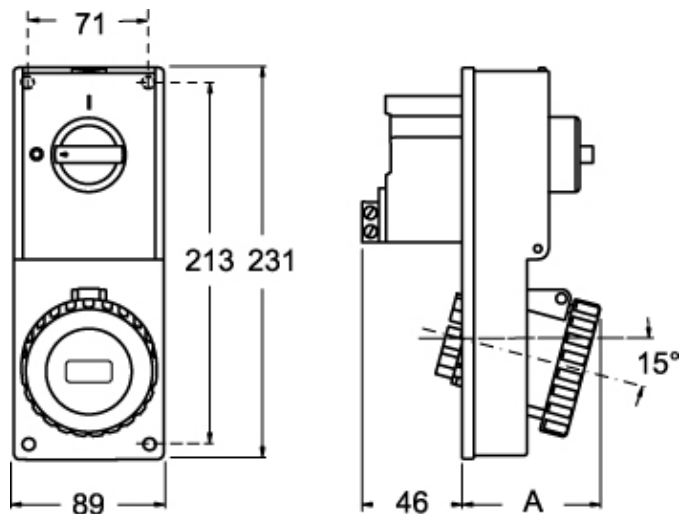

Disegni da catalogo

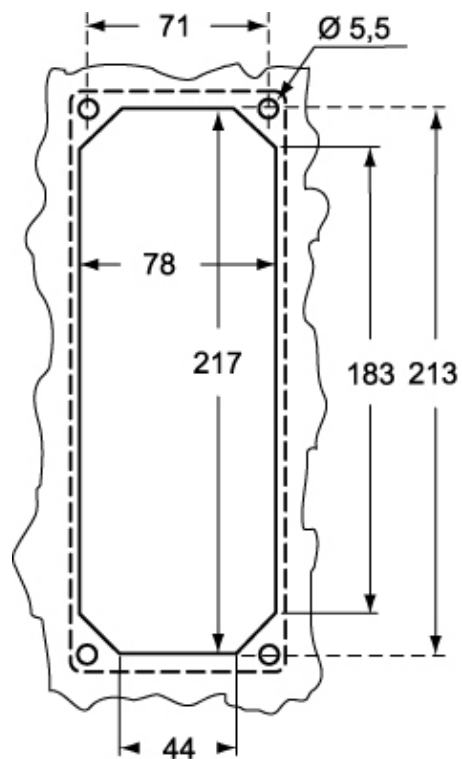

SQV.5		A
16A	2P+⊕	67
	3P+⊕	67
	3P+N+⊕	70

Note

Le misure indicate non sono impegnative e possono essere variate senza alcun preavviso.