

Codice articolo

SQE 1643.5



Presa con interruttore di blocco, serie SQE, 2 poli + PE, 4 h (giallo), 16 A, 100 ÷ 130 V, senza portafusibili

Descrizione prodotto		Proprietà dei materiali	
Tipo prodotto	Presa con interruttore di blocco	Colore	Grigio RAL 7035, giallo RAL 1021
Serie	SQE		Conforme con esenzioni
N. poli	2 poli + 	Conformità RoHs	6(c): lega di rame contenente fino al 4% in peso di piombo
Riferimento orario	4	China RoHs - EFUP	50
Grandezza	Interasse fissaggio prese 88 x 230mm	Sostanze REACH SVHC	Sì Piombo
Specifica	Senza portafusibili	Codice SCIP	Ce861c8d-b979-403b-96d9-80aef6dc281d
Dati tecnici		Approvazioni / Normative	
Corrente	16 A	Normativa di riferimento	EN 60309-1, -2 e -4
Tensione	100 ÷ 130 V	Informazioni commerciali	
Grado di protezione IP	IP55	Codice EAN13	8015747085427
Ulteriori dettagli tecnici		Caratteristiche imballaggio	
Peso	507,00 g	Lunghezza sottoimballo	116,00 mm
Temperature di esercizio (min, max)	-25°C ... +40°C	Altezza sottoimballo	103,00 mm
Grado di protezione IK (urti)	IK08	Profondità sottoimballo	230,00 mm
		Peso sottoimballo	0,51 kg
		Volume sottoimballo	2,75 dm ³
		Descrizione sottoimballo	Scatola cartone
		Quantità sottoimballo	1 pz
		Codice EAN13 sottoimballo	8015747085434

Codice articolo

SQE 1643.5



Disegni da catalogo

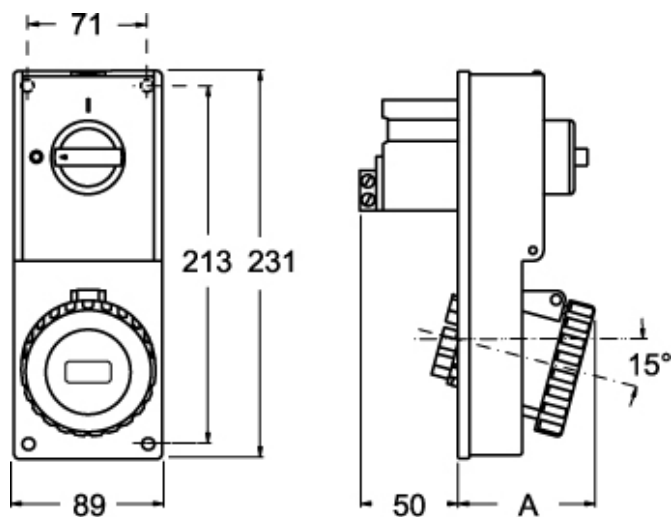

Disegni da catalogo

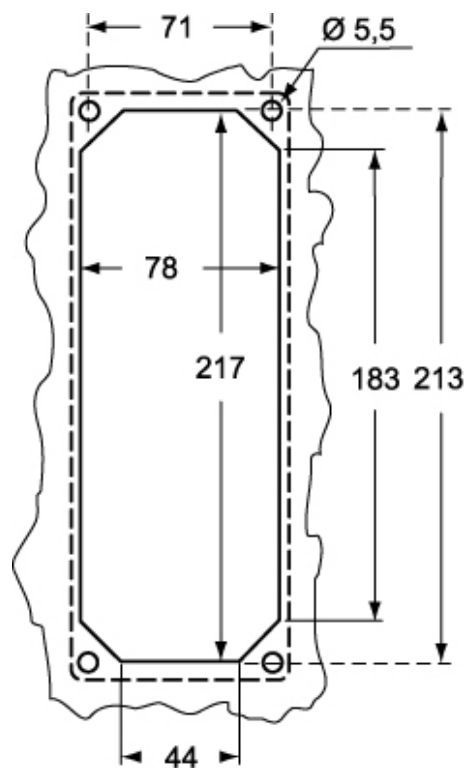

SQE.5		A
16A	2P+⊕	67
	3P+⊕	67
	3P+N+⊕	70

Note

Le misure indicate non sono impegnative e possono essere variate senza alcun preavviso.