

Codice articolo

SQ 16104



Presa con interruttore di blocco, serie SQ, 3 poli + PE, 10 h (verde), 16 A, > 50 V, senza portafusibili

Descrizione prodotto

Tipo prodotto	Presa con interruttore di blocco
Serie	SQ
N. poli	3 poli + 
Riferimento orario	10
Specifica	Senza portafusibili

Dati tecnici

Corrente	16 A
Tensione	> 50 V
Grado di protezione IP	IP44

Ulteriori dettagli tecnici

Temperature di esercizio (min, max)	-25°C ... +40°C
Grado di protezione IK (urti)	IK08

Proprietà dei materiali

Colore	Grigio RAL 7035, verde RAL 6017
---------------	---------------------------------

Approvazioni / Normative

Normativa di riferimento	EN 60309-1, -2 e -4
---------------------------------	---------------------

Informazioni commerciali

Codice EAN13	8015747159234
---------------------	---------------

Codice articolo

SQ 16104



Disegni da catalogo



SQ		A
16A	2P+⊕	59
	3P+⊕	63
	3P+N+⊕	63

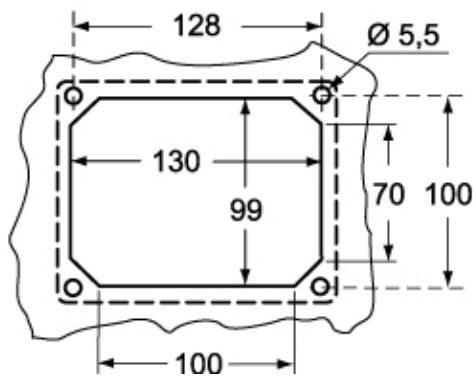

Note

Le misure indicate non sono impegnative e possono essere variate senza alcun preavviso.