

Codice articolo

# SIM3D 0.2

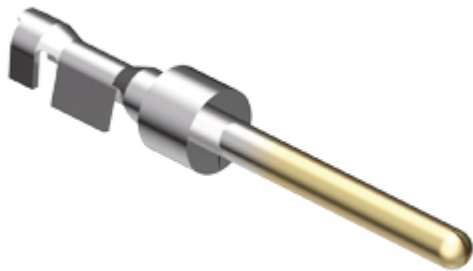

Contatto a crimpare maschio, serie SI, 5 A, stampato dorato, sezione conduttore 0,08 - 0,21 mm<sup>2</sup>, AWG 28 - 24, pezzi sciolti, per 50 cicli di accoppiamento

Descrizione prodotto	
<b>Tipo prodotto</b>	Contatto a crimpare
<b>Serie</b>	SI
<b>Genere</b>	Maschio
<b>Specifica</b>	Pezzi sciolti Per 50 cicli di accoppiamento
Dati tecnici	
<b>Corrente</b>	5 A
<b>Sezione conduttore</b>	0,08 mm <sup>2</sup> - 0,21 mm <sup>2</sup>
<b>Sezione AWG</b>	28 - 24
<b>Tipo contatto</b>	Stampati dorati
Ulteriori dettagli tecnici	
<b>Resistenza di contatto</b>	≤ 10 mΩ
<b>Peso</b>	0,09 g
<b>Lunghezza di spelatura conduttori</b>	3 mm

Proprietà dei materiali	
<b>Conformità RoHs</b>	Conforme
<b>China RoHs - EFUP</b>	E
<b>Sostanze REACH SVHC</b>	No
Approvazioni / Normative	
<b>Certificazioni</b>	EAC
<b>UL</b>	ECBT2
<b>cUL</b>	ECBT8
Informazioni commerciali	
<b>Codice EAN13</b>	8015747276924
<b>Classificazione ecl@ss</b>	27440204
<b>Classificazione ETIM</b>	EC000796
Caratteristiche imballaggio	
<b>Lunghezza imballo</b>	112,00 mm
<b>Altezza imballo</b>	95,00 mm
<b>Profondità imballo</b>	117,00 mm
<b>Peso imballo</b>	0,32 kg
<b>Volume imballo</b>	1,24 dm <sup>3</sup>
<b>Descrizione imballo</b>	Scatola cartone
<b>Quantità imballo</b>	1600 pz
<b>Codice EAN13 imballo</b>	8015747282260
<b>Lunghezza sottoimballo</b>	50,00 mm
<b>Altezza sottoimballo</b>	44,00 mm
<b>Profondità sottoimballo</b>	50,00 mm
<b>Peso sottoimballo</b>	0,04 kg
<b>Volume sottoimballo</b>	0,11 dm <sup>3</sup>
<b>Descrizione sottoimballo</b>	Scatola plastica
<b>Quantità sottoimballo</b>	200 pz
<b>Codice EAN13 sottoimballo</b>	8015747282277

Codice articolo

# SIM3D 0.2



Disegni da catalogo

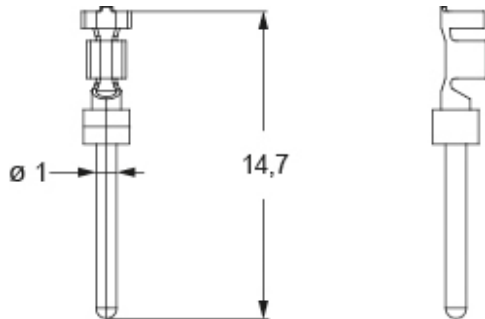

## Note

Le misure indicate non sono impegnative e possono essere variate senza alcun preavviso.

### California Proposition 65 Information



### WARNING

This product can expose you to nickel compounds, known to the State of California to cause cancer and/or reproductive toxicity. For more information go to [www.P65Warnings.ca.gov](http://www.P65Warnings.ca.gov).