

Codice articolo

PK 3244 EB



Presa con interruttore di blocco, serie PK, 3 poli + PE, 4 h (giallo), 32 A, 100 ÷ 130 V, senza portafusibili

Descrizione prodotto		Proprietà dei materiali	
Tipo prodotto	Presa con interruttore di blocco	Colore	Grigio RAL 7035, giallo RAL 1021
Serie	PK..EB		Conforme con esenzioni
N. poli	3 poli +	Conformità RoHS	6(c): lega di rame contenente fino al 4% in peso di piombo
Riferimento orario	4	China RoHS - EFUP	50
Grandezza	114x228 fissaggio tavolette FC xx41 TB	Sostanze REACH SVHC	Si Piombo
Ingresso cavo	Pg29	Codice SCIP	F6799547-ab84-42f2-938f-233ba663766d
Specifica	Senza portafusibili	Approvazioni / Normative	
Dati tecnici		Normativa di riferimento	EN 60309-1, -2 e -4
Corrente	32 A	Informazioni commerciali	
Tensione	100 ÷ 130 V	Codice EAN13	8015747081177
Grado di protezione IP	IP44	Caratteristiche imballaggio	
Ulteriori dettagli tecnici		Lunghezza sottoimballo	290,00 mm
Peso	1.300,00 g	Altezza sottoimballo	125,00 mm
Temperature di esercizio (min, max)	-25°C ... +40°C	Profondità sottoimballo	155,00 mm
Grado di protezione IK (urti)	IK10	Peso sottoimballo	1,30 kg
		Volume sottoimballo	5,62 dm ³
		Descrizione sottoimballo	Scatola cartone
		Quantità sottoimballo	1 pz
		Codice EAN13 sottoimballo	8015747081184

Codice articolo

PK 3244 EB



Disegni da catalogo

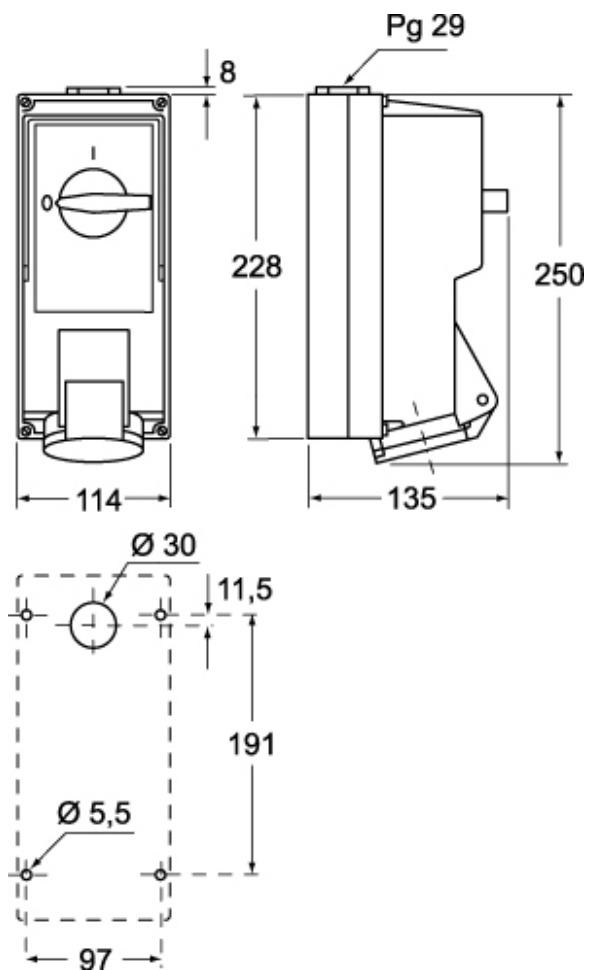

Note

Le misure indicate non sono impegnative e possono essere variate senza alcun preavviso.