

Codice articolo

# PEW 6344 SM



Spina da parete, serie PLUSO, 3 poli + PE, 4 h (giallo), 63 A, 100 ÷ 130 V

Descrizione prodotto		Proprietà dei materiali	
<b>Tipo prodotto</b>	Spina Da parete	<b>Colore</b>	Grigio RAL 7035, giallo RAL 1021
<b>Serie</b>	PEW...SM, PLUSO	<b>Conformità RoHS</b>	Conforme con esenzioni 6(c): lega di rame contenente fino al 4% in peso di piombo
<b>N. poli</b>	3 poli + 	<b>China RoHS - EFUP</b>	50
<b>Riferimento orario</b>	4	<b>Sostanze REACH SVHC</b>	Sì Piombo
Dati tecnici		<b>Codice SCIP</b>	Ca7de37f-add8-4b77-9861-279c94903ade
<b>Corrente</b>	63 A	Approvazioni / Normative	
<b>Tensione</b>	100 ÷ 130 V	<b>Normativa di riferimento</b>	EN 60309-1 e -2
<b>Grado di protezione IP</b>	IP67	Informazioni commerciali	
Ulteriori dettagli tecnici		<b>Codice EAN13</b>	8015747077002
<b>Peso</b>	1.280,00 g	Caratteristiche imballaggio	
<b>Temperature di esercizio (min, max)</b>	-25°C ... +40°C	<b>Lunghezza imballo</b>	210,00 mm
		<b>Altezza imballo</b>	135,00 mm
		<b>Profondità imballo</b>	280,00 mm
		<b>Peso imballo</b>	1,48 kg
		<b>Volume imballo</b>	7,94 dm <sup>3</sup>
		<b>Descrizione imballo</b>	Scatola cartone
		<b>Quantità imballo</b>	1 pz
		<b>Codice EAN13 imballo</b>	8015747077019

Codice articolo

# PEW 6344 SM



Disegni da catalogo

(63A) PEW ... SM

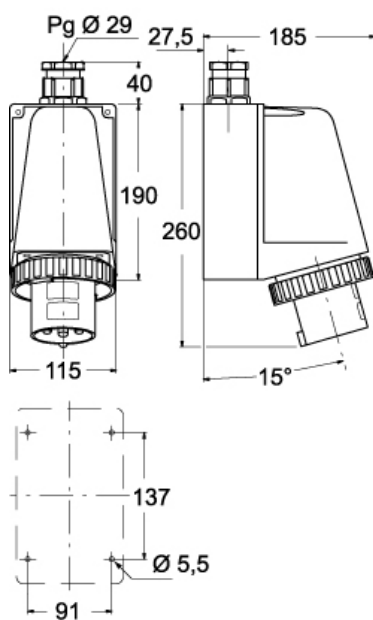

(125A) PEW ... SM

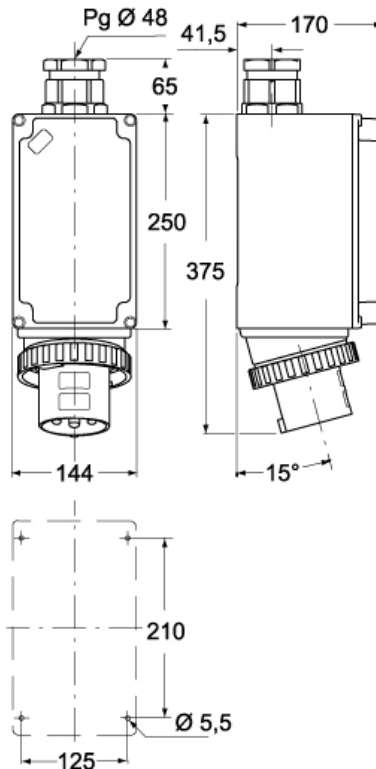

## Note

Le misure indicate non sono impegnative e possono essere variate senza alcun preavviso.

- Conformi alle norme CEI EN 60309-1 e -2
- Corpo, frutto e ghiera in materiale isolante termoplastico autoestinguente
- Tipi PE...SM (IP44), colore corpo distintivo della tensione di impiego, entrata dall'alto con passacavo avvitato (sostituibile con pressacavo)
- Tipi PEW...SM (IP67), corpo colore grigio RAL 7035, colore ghiera, con guarnizione, distintivo della tensione di impiego, entrata dall'alto con pressacavo
- Serraggio conduttori con viti imperdibili
- 63A, 125A: con contatto pilota
- Contatti nichelati, a richiesta su 16A e 32A (di serie su 63A e 125A). Il codice articolo dei prodotti con contatti nichelati (alveoli delle prese, spinotti delle spine) si ottiene aggiungendo la lettera "N" nel precodice del corrispondente prodotto standard, es.: PE diventa PEN, PEW diventa PEWN
- 125A: complete di morsettiera per ammaraggio cavi in arrivo, già collegata alla presa
- Grado di protezione IP44 e IP67 (CEI EN 60529)