

Codice articolo

PEW 1693 PQF



Presca da incasso, serie PLUSO, 2 poli + PE, 9 h (rosso), 16 A, 380 ÷ 415 V, dritta, con flangia maggiorata

Descrizione prodotto		Proprietà dei materiali	
Tipo prodotto	Presca Da incasso	Colore	Grigio RAL 7035, rosso RAL 3000
Serie	PEW...PQF, PLUSO	Conformità RoHS	Conforme con esenzioni 6(c): lega di rame contenente fino al 4% in peso di piombo
N. poli	2 poli + 	China RoHS - EFUP	50
Riferimento orario	9	Sostanze REACH SVHC	Sì Piombo
Grandezza	Interasse fissaggio prese 60 x 60mm	Codice SCIP	Ca7de37f-add8-4b77-9861-279c94903ade
Specifica	Dritte, flangia maggiorata	Approvazioni / Normative	
Dati tecnici		Normativa di riferimento	EN 60309-1 e -2
Corrente	16 A	Informazioni commerciali	
Tensione	380 ÷ 415 V	Codice EAN13	8015747073592
Grado di protezione IP	IP67	Caratteristiche imballaggio	
Ulteriori dettagli tecnici		Lunghezza imballo	285,00 mm
Peso	130,00 g	Altezza imballo	170,00 mm
Temperature di esercizio (min, max)	-25°C ... +40°C	Profondità imballo	190,00 mm
		Peso imballo	1,45 kg
		Volume imballo	9,21 dm ³
		Descrizione imballo	Scatola cartone
		Quantità imballo	10 pz
		Codice EAN13 imballo	8015747073608

Codice articolo

PEW 1693 PQF



Disegni da catalogo

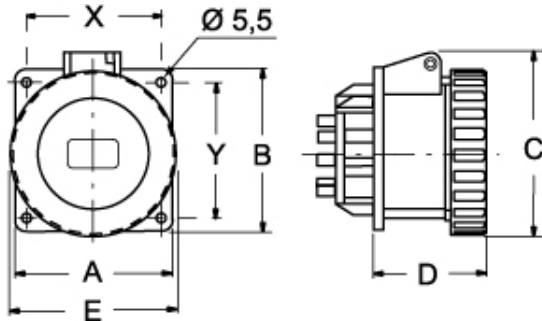

		A	B	C	D	E	X	Y
PQF 16 A	2P+⊖	80	80	--	52	70	60	60
	3P+⊖	80	80	--	52	78	60	60
PQ 16 A	2P+⊖	65	65	77	52	70	52	52
	3P+⊖	65	65	85	52	78	52	52
	3P+N+⊖	80	80	93	52	86	60	60
PQ 32 A	2P+⊖	80	80	98	62	92	60	60
	3P+⊖	80	80	98	62	92	60	60
	3P+N+⊖	80	80	105	62	100	60	60

Note

Le misure indicate non sono impegnative e possono essere variate senza alcun preavviso.