

Codice articolo

PE 1655 SA



Spina mobile, serie PLUSO, 3 poli + N + PE, 5 h (nero), 16 A, 347/600 ÷ 400/690 V, ad angolo

Descrizione prodotto	
Tipo prodotto	Spina Mobile
Serie	PE...SA, PLUSO
N. poli	3 poli + neutro + 
Riferimento orario	5
Specifica	Ad angolo
Dati tecnici	
Corrente	16 A
Tensione	347/600 ÷ 400/690 V
Grado di protezione IP	IP44
Ulteriori dettagli tecnici	
Temperature di esercizio (min, max)	-25°C ... +40°C

Proprietà dei materiali	
Colore	Grigio RAL 7035, nero RAL 9005
Approvazioni / Normative	
Normativa di riferimento	EN 60309-1 e -2
Informazioni commerciali	
Codice EAN13	8015747155007

Codice articolo

PE 1655 SA



Disegni da catalogo

(16 / 32A) PE ... SA

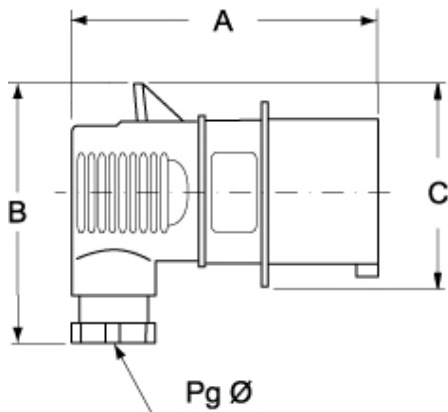

PE...SA	A	B	C	Pg Ø
16A 2P+⊕	100	77	59	13,5
3P+⊕	100	84	68	16
3P+N+⊕	106	91	77	16
32A 2P+⊕	131	100	82	21
3P+⊕	131	100	82	21
3P+N+⊕	131	107	93	21

Note

Le misure indicate non sono impegnative e possono essere variate senza alcun preavviso.

spine) si ottiene aggiungendo la lettera "N" nel precodice del corrispondente prodotto standard, es.: PE diventa PEN, PEW diventa PEWN

- Conformi alle norme CEI EN 60309-1 e -2
- Corpo, frutto e ghiera in materiale isolante termoplastico autoestinguento
- Collare serracavo incorporato al frutto
- Entrata con pressacavo
- Tipi PE...SA (IP44), colore corpo distintivo della tensione di impiego
- Tipi PEW...SA (IP67), corpo colore grigio RAL 7035, colore ghiera, con guarnizione, distintivo della tensione di impiego
- Serraggio conduttori con viti imperdibili
- Contatti nichelati, a richiesta su 16A e 32A. Il codice articolo dei prodotti con contatti nichelati (alveoli delle prese, spinotti delle