

Codice articolo

PE 1644 PIF



Presca da incasso, serie PLUSO, 3 poli + PE, 4 h (giallo), 16 A, 100 ÷ 130 V, inclinata, con flangia maggiorata

Descrizione prodotto		Proprietà dei materiali	
Tipo prodotto	Presca Da incasso	Colore	Grigio RAL 7035, giallo RAL 1021
Serie	PE...PIF, PLUSO	Conformità RoHS	Conforme con esenzioni 6(c): lega di rame contenente fino al 4% in peso di piombo
N. poli	3 poli + 	China RoHS - EFUP	50
Riferimento orario	4	Sostanze REACH SVHC	Sì Piombo
Grandezza	Interasse fissaggio prese 77 x 85mm	Codice SCIP	Ca7de37f-add8-4b77-9861-279c94903ade
Specifica	Inclinate, flangia maggiorata	Approvazioni / Normative	
Dati tecnici		Normativa di riferimento	EN 60309-1 e -2
Corrente	16 A	Informazioni commerciali	
Tensione	100 ÷ 130 V	Codice EAN13	8015747063937
Grado di protezione IP	IP44	Caratteristiche imballaggio	
Ulteriori dettagli tecnici		Lunghezza imballo	285,00 mm
Peso	158,00 g	Altezza imballo	170,00 mm
Temperature di esercizio (min, max)	-25°C ... +40°C	Profondità imballo	190,00 mm
		Peso imballo	1,60 kg
		Volume imballo	9,21 dm ³
		Descrizione imballo	Scatola cartone
		Quantità imballo	10 pz
		Codice EAN13 imballo	8015747063944

Codice articolo

PE 1644 PIF



Disegni da catalogo

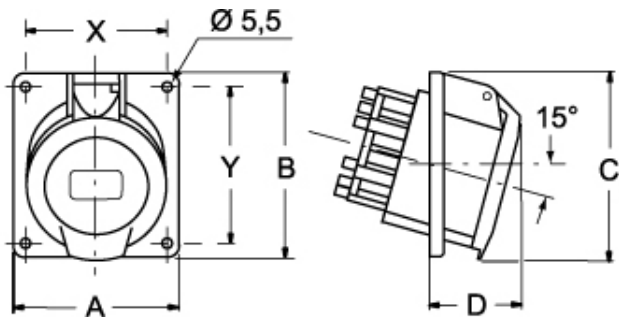

			A	B	C	D	X	Y
PIF	16 A	2P+⊕	92	100	--	52	77	85
		3P+⊕	92	100	--	53	77	85
PI	16 A	2P+⊕	64	82	--	38	52	60
		3P+⊕	64	82	--	42	52	60
		3P+N+⊕	92	100	--	43	77	60
PI	32 A	2P+⊕	92	100	--	40	77	85
		3P+⊕	92	100	--	40	77	85
		3P+N+⊕	92	102	--	43	77	85

Note

Le misure indicate non sono impegnative e possono essere variate senza alcun preavviso.