

Codice articolo

MMV 16.40



Custodia mobile, serie 830V, con 4 piolini, ingresso cavo verticale M40, grandezza "104.27"

Descrizione prodotto		Proprietà dei materiali	
Tipo prodotto	Custodia mobile	Colore	Grigio RAL 7040
Serie	830V	Conformità RoHs	Conforme
Tipo chiusura	Con 4 piolini	China RoHs - EFUP	E
Grandezza	Grandezza 104.27	Sostanze REACH SVHC	No
Ingresso cavo	Ingresso cavo verticale M40	Approvazioni / Normative	
Dati tecnici		Certificazioni	DNV, BV
Grado di protezione IP	IP65 / IP66 / IP69	UL	ECBT2
Ulteriori dettagli tecnici		cUL	ECBT8
Peso	183,00 g	Informazioni commerciali	
Temperature di esercizio (min, max)	-40°C...+125°C	Codice EAN13	8015747059084
		Caratteristiche imballaggio	
		Peso sottoimballo	0,92 kg
		Descrizione sottoimballo	Termoretraibile
		Quantità sottoimballo	5 pz
		Codice EAN13 sottoimballo	8015747108300

Codice articolo

MMV 16.40



Disegni da catalogo

**CMO [CMAO] CMV (CMAV) - MMO [MMAO]
MMV (MMAV)**

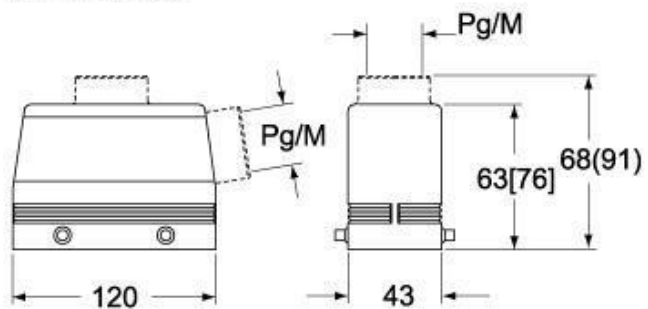

CMV G (CMAV G) - MMV G (MMAV G) - [MMFV G]

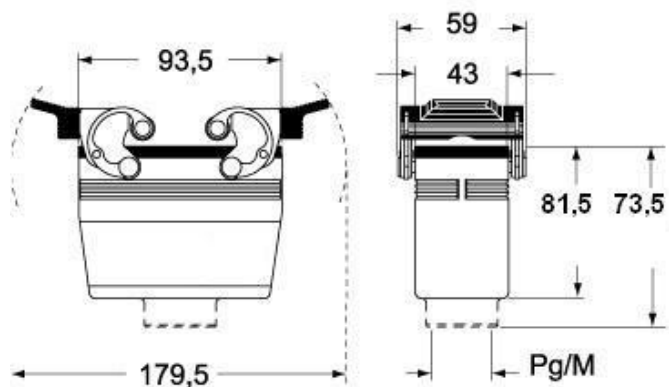

Note

Le misure indicate non sono impegnative e possono essere variate senza alcun preavviso.