

Codice articolo

MMAV 16 LG32



Custodia mobile, serie 830V, con 1 leva, ingresso cavo verticale M32, grandezza "104.27", alta

Descrizione prodotto		Proprietà dei materiali	
Tipo prodotto	Custodia mobile	Colore	Grigio RAL 7040
Serie	830V	Conformità RoHs	Conforme
Tipo chiusura	Con 1 leva	China RoHs - EFUP	E
Grandezza	Grandezza 104.27	Sostanze REACH SVHC	No
Ingresso cavo	Ingresso cavo verticale M32	Approvazioni / Normative	
Specifica	Alta	Certificazioni	DNV, BV
Dati tecnici		UL	ECBT2
Grado di protezione IP	IP65 / IP66 / IP69	cUL	ECBT8
Ulteriori dettagli tecnici		Informazioni commerciali	
Peso	350,00 g	Codice EAN13	8015747058162
Temperature di esercizio (min, max)	-40°C...+125°C	Caratteristiche imballaggio	
		Peso sottoimballo	1,75 kg
		Descrizione sottoimballo	Termoretraibile
		Quantità sottoimballo	5 pz
		Codice EAN13 sottoimballo	8015747107785

Codice articolo

MMAV 16 LG32



Disegni da catalogo

CMO L (CMAO L) - MMO L [MMAO L]
CMV L [CMAV L] - MMV L (MMAV L)

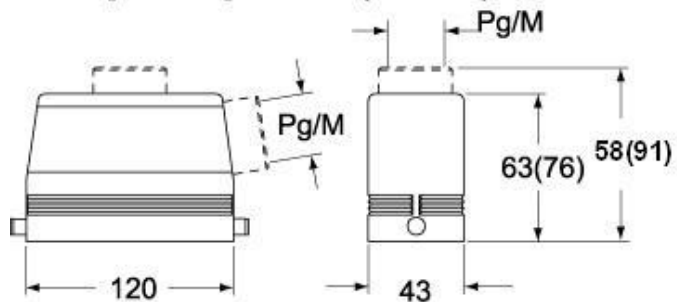

CMV LG (CMAV LG) - MMV LG (MMAV LG)
[MMFV LG]

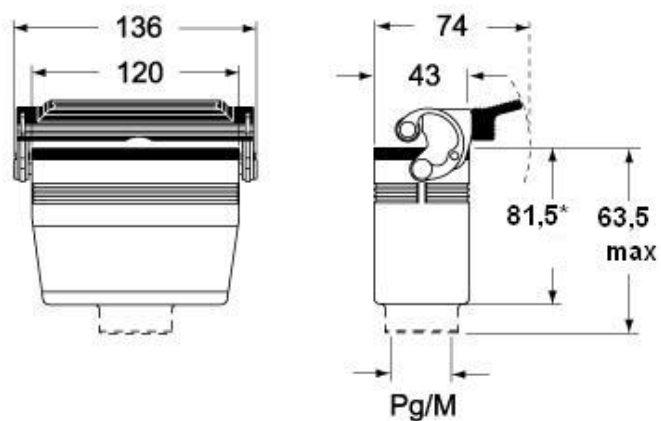

Note

Le misure indicate non sono impegnative e possono essere variate senza alcun preavviso.