

Codice articolo

MMAV 03 X40



Custodia mobile, serie 830V, con 2 leve, ingresso cavo verticale M40, grandezza "57.27", alta, senza guarnizione

Descrizione prodotto		Proprietà dei materiali	
Tipo prodotto	Custodia mobile	Colore	Grigio RAL 7040
Serie	830V	Conformità RoHs	Conforme
Tipo chiusura	Con 2 leve	China RoHs - EFUP	E
Grandezza	Grandezza "57.27"	Sostanze REACH SVHC	No
Ingresso cavo	Ingresso cavo verticale M40	Approvazioni / Normative	
Specifica	Alta, senza guarnizione	Certificazioni	DNV, BV
Dati tecnici		UL	ECBT2
Grado di protezione IP	IP65 / IP66 / IP69	cUL	ECBT8
Ulteriori dettagli tecnici		Informazioni commerciali	
Peso	275,00 g	Codice EAN13	8015747057967
Temperature di esercizio (min, max)	-40°C...+125°C	Caratteristiche imballaggio	
		Peso sottoimballo	1,38 kg
		Descrizione sottoimballo	Termoretraibile
		Quantità sottoimballo	5 pz
		Codice EAN13 sottoimballo	8015747106757

Codice articolo

MMAV 03 X40



Disegni da catalogo

CMO X (CMAO X) - MMO X (MMAO X)

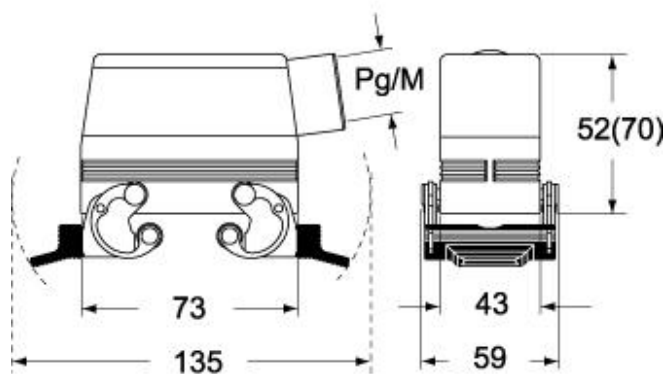

CMV X (CMAV X) - MMV X (MMAV X)

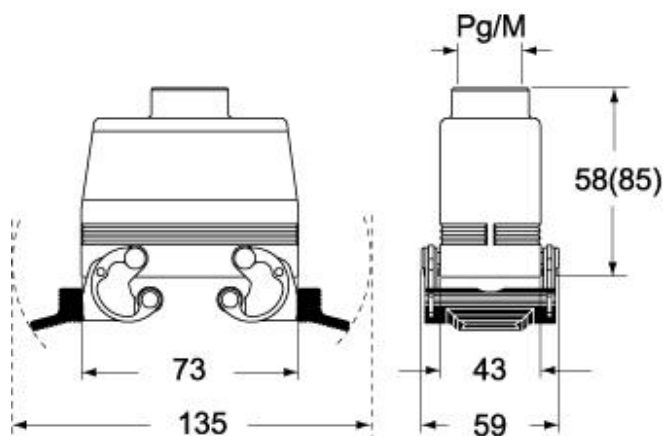

Note

Le misure indicate non sono impegnative e possono essere variate senza alcun preavviso.