

Codice articolo

MHO 48 L50



Custodia mobile, serie C-TYPE, con 2 piolini, ingresso cavo orizzontale M50, grandezza "104.62"



Descrizione prodotto		Proprietà dei materiali	
Tipo prodotto	Custodia mobile	Colore	Grigio RAL 7040
Serie	C-TYPE		Conforme con esenzioni
Tipo chiusura	Con 2 piolini	Conformità RoHs	6(c): lega di rame contenente fino al 4% in peso di piombo
Grandezza	Grandezza 104.62	China RoHs - EFUP	50
Ingresso cavo	Ingresso cavo orizzontale con adattatore M50	Sostanze REACH SVHC	Si Piombo
Dati tecnici		Codice SCIP	15deaf78-e939-4401-a0b0-e2228ca32a03
Grado di protezione IP	IP65 / IP66 / IP69	Approvazioni / Normative	
Ulteriori dettagli tecnici		Certificazioni	DNV, BV
Peso	645,00 g	UL	ECBT2
Temperature di esercizio (min, max)	-40°C...+125°C	cUL	ECBT8
		Informazioni commerciali	
		Codice EAN13	8015747053822
		Classificazione ecl@ss	27440202
		Classificazione ETIM	EC000437
		Caratteristiche imballaggio	
		Lunghezza imballo	255,00 mm
		Altezza imballo	150,00 mm
		Profondità imballo	180,00 mm
		Peso imballo	2,77 kg
		Volume imballo	6,89 dm ³
		Descrizione imballo	Scatola cartone
		Quantità imballo	4 pz
		Codice EAN13 imballo	8015747256049
		Peso sottoimballo	0,69 kg
		Descrizione sottoimballo	Termoretraibile
		Quantità sottoimballo	1 pz
		Codice EAN13 sottoimballo	8015747053839

Codice articolo

MHO 48 L50



Disegni da catalogo

CHO L - MHO L - MFO L

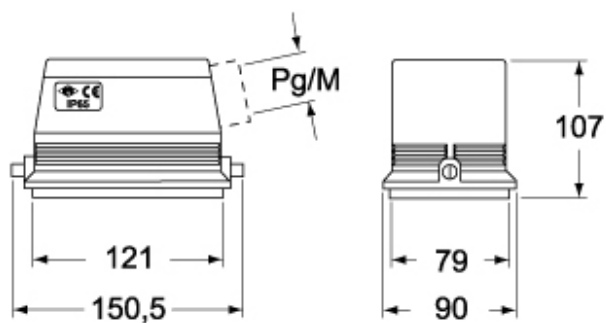

CHV L - MHV L - MFV L



Note

Le misure indicate non sono impegnative e possono essere variate senza alcun preavviso.