

Codice articolo

MHO 10 X20



Custodia mobile, serie C-TYPE, con 2 leve, ingresso cavo orizzontale M20, grandezza "57.27", senza guarnizione

Descrizione prodotto

Tipo prodotto	Custodia mobile
Serie	C-TYPE
Tipo chiusura	Con 2 leve
Grandezza	Grandezza "57.27"
Ingresso cavo	Ingresso cavo orizzontale M20
Specifica	Senza guarnizione

Dati tecnici

Grado di protezione IP	IP65 / IP66 / IP69
-------------------------------	--------------------

Ulteriori dettagli tecnici

Peso	216,00 g
Temperature di esercizio (min, max)	-40°C...+125°C

Proprietà dei materiali

Altri materiali	Leva: Acciaio inox, Poliammide (PA)
Colore	Grigio RAL 7040
Conformità RoHs	Conforme
China RoHs - EFUP	E
Sostanze REACH SVHC	No

Approvazioni / Normative

Certificazioni	DNV, BV
UL	ECBT2
cUL	ECBT8

Informazioni commerciali

Codice EAN13	8015747053150
Classificazione ecl@ss	27440202
Classificazione ETIM	EC000437

Caratteristiche imballaggio

Lunghezza imballo	130,00 mm
Altezza imballo	145,00 mm
Profondità imballo	300,00 mm
Peso imballo	2,36 kg
Volume imballo	5,66 dm ³
Descrizione imballo	Scatola cartone
Quantità imballo	10 pz
Codice EAN13 imballo	8015747053167
Peso sottoimballo	1,18 kg
Descrizione sottoimballo	Termoretraibile
Quantità sottoimballo	5 pz
Codice EAN13 sottoimballo	8015747053174

Codice articolo

MHO 10 X20



Disegni da catalogo

CHO X (CAO X) - MHO X (MAO X)

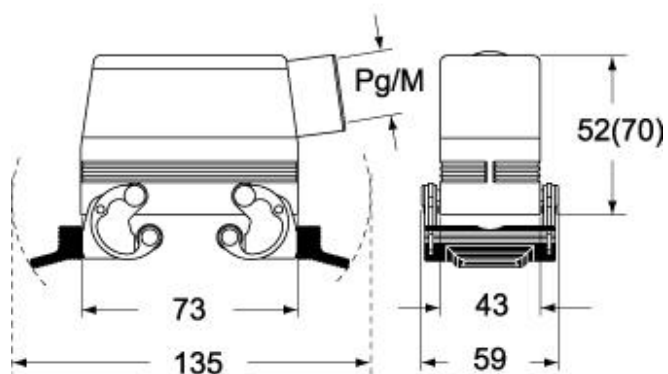

CHV X (CAV X) - MHV X (MAV X)

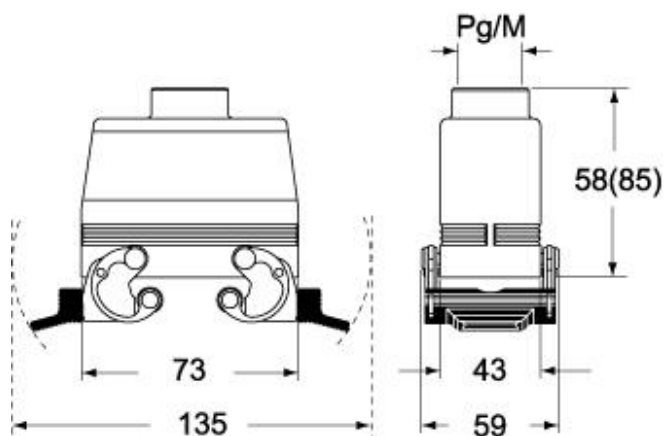

Note

Le misure indicate non sono impegnative e possono essere variate senza alcun preavviso.