

Codice articolo

MGV 24.325 B



Custodia mobile, serie IP68, con 2 baionette, ingresso cavo verticale M25 x 3, grandezza "104.27"

Descrizione prodotto		Proprietà dei materiali	
Tipo prodotto	Custodia mobile	Materiale principale	Lega di alluminio pressofusa
Serie	IP68	Altri materiali	Baionetta: Acciaio inox
Tipo chiusura	Con 2 baionette	Colore	Nero RAL 9005
Grandezza	Grandezza 104.27	Conformità RoHs	Conforme
Ingresso cavo	Ingresso cavo verticale M25 x 3	China RoHs - EFUP	E
		Sostanze REACH SVHC	No
Dati tecnici		Approvazioni / Normative	
Grado di protezione IP	IP66 / IP68 / IP69	Certificazioni	DNV, BV
Ulteriori dettagli tecnici		UL	ECBT2
Peso	555,00 g	cUL	ECBT8
Temperature di esercizio (min, max)	-40°C...+125°C	Informazioni commerciali	
		Codice EAN13	8015747124126
		Classificazione ecl@ss	27440202
		Classificazione ETIM	EC000437
		Caratteristiche imballaggio	
		Lunghezza imballo	205,00 mm
		Altezza imballo	135,00 mm
		Profondità imballo	135,00 mm
		Peso imballo	1,11 kg
		Volume imballo	3,74 dm ³
		Descrizione imballo	Scatola cartone
		Quantità imballo	2 pz
		Codice EAN13 imballo	8015747124423
		Peso sottoimballo	0,56 kg
		Descrizione sottoimballo	Termoretraibile
		Quantità sottoimballo	1 pz
		Codice EAN13 sottoimballo	8015747124430

Codice articolo

MGV 24.325 B



Disegni da catalogo

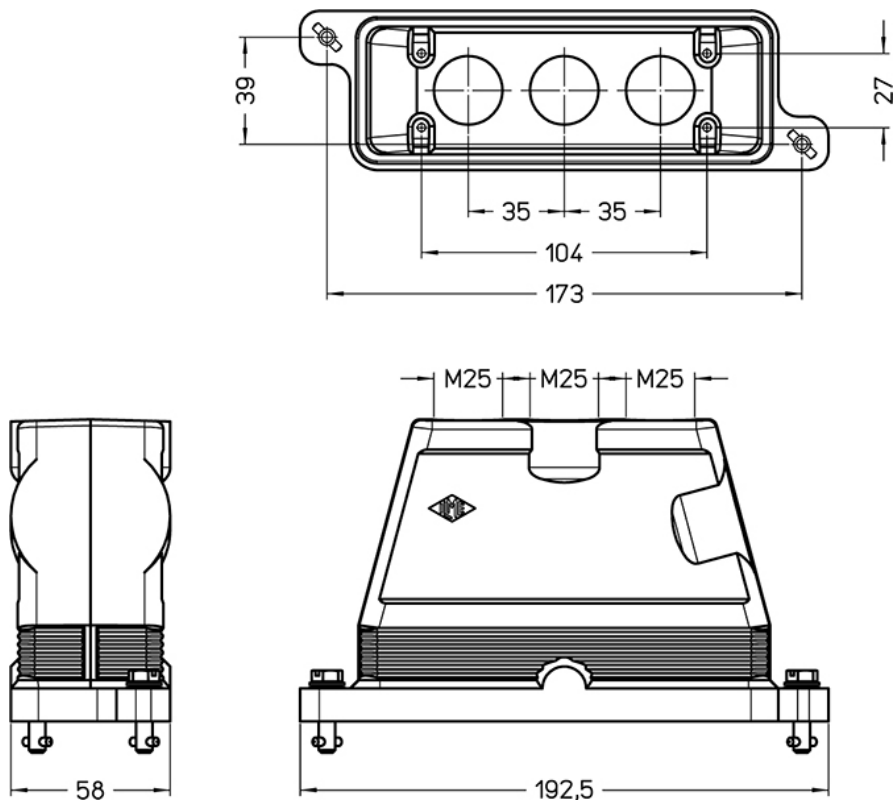

Note

Le misure indicate non sono impegnative e possono essere variate senza alcun preavviso.