

Codice articolo

MFV 10 G32



Custodia mobile, serie C-TYPE, con 2 leve, ingresso cavo verticale M32 senza adattatore, grandezza "57.27", alta

Descrizione prodotto

Tipo prodotto	Custodia mobile
Serie	C-TYPE
Tipo chiusura	Con 2 leve
Grandezza	Grandezza "57.27"
Ingresso cavo	Ingresso cavo verticale M32
Specifica	Alta

Dati tecnici

Grado di protezione IP IP65 / IP66 / IP69

Ulteriori dettagli tecnici

Peso	284,00 g
Temperature di esercizio (min, max)	-40°C...+125°C

Proprietà dei materiali

Altri materiali	Leva: Acciaio inox, Poliammide (PA) Guarnizione: NBR
Colore	Grigio RAL 7040
Conformità RoHs	Conforme
China RoHs - EFUP	E
Sostanze REACH SVHC	No

Approvazioni / Normative

Certificazioni	DNV, BV
UL	ECBT2
cUL	ECBT8

Informazioni commerciali

Codice EAN13	8015747152105
Classificazione ecl@ss	27440202
Classificazione ETIM	EC000437

Caratteristiche imballaggio

Peso sottoimballo	1,42 kg
Descrizione sottoimballo	Termoretraibile
Quantità sottoimballo	5 pz
Codice EAN13 sottoimballo	8015747032063

Codice articolo

MFV 10 G32



Disegni da catalogo

**CHO [CAO] CHV (CAV) - MHO [MAO]
MHV (MAV)**

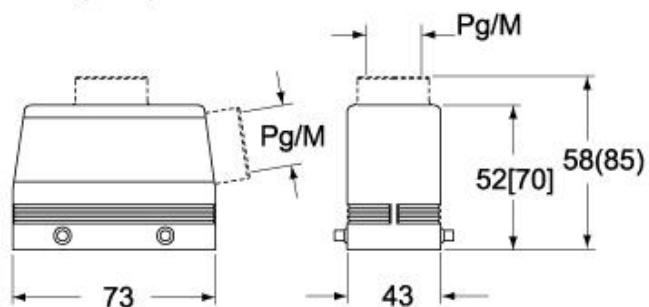

CAF - MAF/MFF

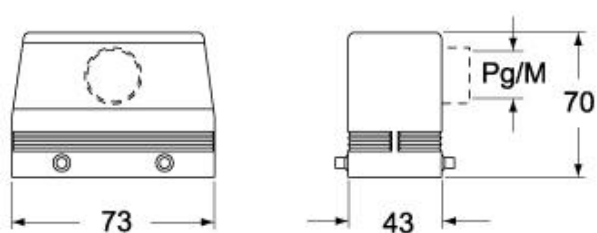

CHV G (CAV G) - MHV G (MAV G) - [MFV G]

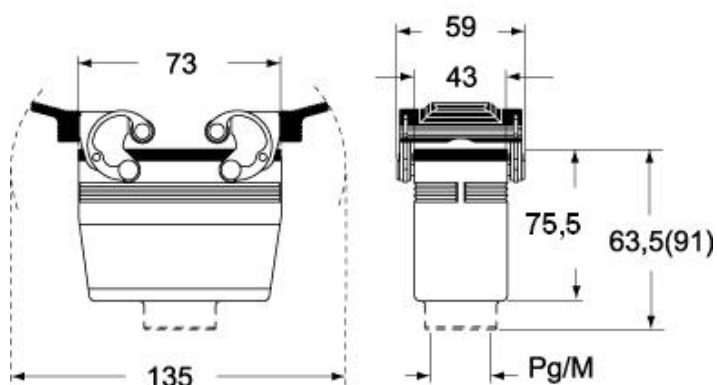

Note

Le misure indicate non sono impegnative e possono essere variate senza alcun preavviso.