

Codice articolo

MBV 16.232



Custodia mobile, serie BIG, con 4 piolini, ingresso cavo verticale M32 x 2, grandezza "77.27"

Descrizione prodotto		Proprietà dei materiali	
Tipo prodotto	Custodia mobile	Altri materiali	Guarnizione: NBR
Serie	BIG	Colore	Grigio RAL 7040
Tipo chiusura	Con 4 piolini	Conformità RoHs	Conforme
Grandezza	Grandezza "77.27"	China RoHs - EFUP	E
Ingresso cavo	Due ingressi cavo verticali M32 x 2	Sostanze REACH SVHC	No
Dati tecnici		Approvazioni / Normative	
Grado di protezione IP	IP66	Certificazioni	DNV, BV
Ulteriori dettagli tecnici		UL	ECBT2
Peso	590,00 g	cUL	ECBT8
Temperature di esercizio (min, max)	-40°C...+125°C	Informazioni commerciali	
		Codice EAN13	8015747187008
		Classificazione ecl@ss	27440202
		Classificazione ETIM	EC000437
Caratteristiche imballaggio			
Lunghezza imballo	130,00 mm	Altezza imballo	145,00 mm
Profondità imballo	300,00 mm	Peso imballo	2,53 kg
Volume imballo	5,66 dm ³	Descrizione imballo	Scatola cartone
Quantità imballo	4 pz	Codice EAN13 imballo	8015747220866
Peso sottoimballo	0,63 kg	Descrizione sottoimballo	Termoretraibile
Quantità sottoimballo	1 pz	Codice EAN13 sottoimballo	8015747036078

Codice articolo

MBV 16.232



Disegni da catalogo

MBV 16.232

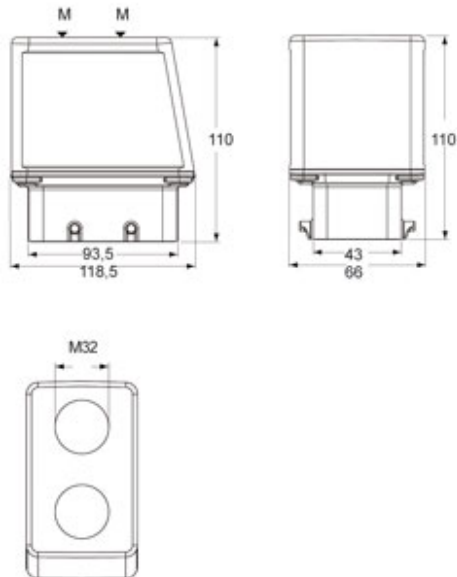

Note

Le misure indicate non sono impegnative e possono essere variate senza alcun preavviso.
