

Codice articolo

MBV 10.40



Custodia mobile, serie BIG, con 4 piolini, ingresso cavo verticale M40, grandezza "57.27"

Descrizione prodotto		Proprietà dei materiali	
Tipo prodotto	Custodia mobile	Altri materiali	Guarnizione: NBR
Serie	BIG	Colore	Grigio RAL 7040
Tipo chiusura	Con 4 piolini	Conformità RoHS	Conforme
Grandezza	Grandezza "57.27"	China RoHS - EFUP	E
Ingresso cavo	Ingresso cavo verticale M40	Sostanze REACH SVHC	No
Dati tecnici		Approvazioni / Normative	
Grado di protezione IP	IP66	Certificazioni	DNV, BV
Ulteriori dettagli tecnici		UL	ECBT2
Peso	442,00 g	cUL	ECBT8
Temperature di esercizio (min, max)	-40°C...+125°C	Informazioni commerciali	
		Codice EAN13	8015747187213
		Classificazione ecl@ss	27440202
		Classificazione ETIM	EC000437
		Caratteristiche imballaggio	
		Lunghezza imballo	205,00 mm
		Altezza imballo	135,00 mm
		Profondità imballo	135,00 mm
		Peso imballo	1,90 kg
		Volume imballo	3,74 dm ³
		Descrizione imballo	Scatola cartone
		Quantità imballo	4 pz
		Codice EAN13 imballo	8015747220835
		Peso sottoimballo	0,48 kg
		Descrizione sottoimballo	Termoretraibile
		Quantità sottoimballo	1 pz
		Codice EAN13 sottoimballo	8015747035927

Codice articolo

MBV 10.40



Disegni da catalogo

MBV 10

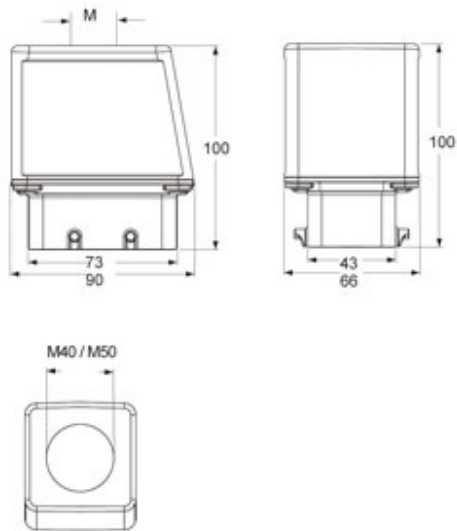

Note

Le misure indicate non sono impegnative e possono essere variate senza alcun preavviso.
