

Codice articolo

# MAVS 16.40



Custodia mobile, serie EMC, con 4 piolini, ingresso cavo verticale M40, grandezza "77.27", alta

Descrizione prodotto		Proprietà dei materiali	
<b>Tipo prodotto</b>	Custodia mobile	<b>Conformità RoHs</b>	Conforme
<b>Serie</b>	EMC	<b>China RoHs - EFUP</b>	E
<b>Tipo chiusura</b>	Con 4 piolini	<b>Sostanze REACH SVHC</b>	No
<b>Grandezza</b>	Grandezza "77.27"	<b>Approvazioni / Normative</b>	
<b>Ingresso cavo</b>	Ingresso cavo verticale M40	<b>Certificazioni</b>	DNV, BV
<b>Specifica</b>	Alta	<b>UL</b>	ECBT2
<b>Dati tecnici</b>		<b>cUL</b>	ECBT8
<b>Grado di protezione IP</b>	IP65 / IP66 / IP69	<b>Informazioni commerciali</b>	
<b>Ulteriori dettagli tecnici</b>		<b>Codice EAN13</b>	8015747138376
<b>Peso</b>	178,00 g	<b>Classificazione ecl@ss</b>	27440202
<b>Temperature di esercizio (min, max)</b>	-40°C...+125°C	<b>Classificazione ETIM</b>	EC000437
		<b>Caratteristiche imballaggio</b>	
		<b>Peso sottoimballo</b>	0,18 kg
		<b>Descrizione sottoimballo</b>	Termoretraibile
		<b>Quantità sottoimballo</b>	1 pz
		<b>Codice EAN13 sottoimballo</b>	8015747138888

Codice articolo

# MAVS 16.40



Disegni da catalogo

## CHOS (CAOS) - MHOS (MAOS)

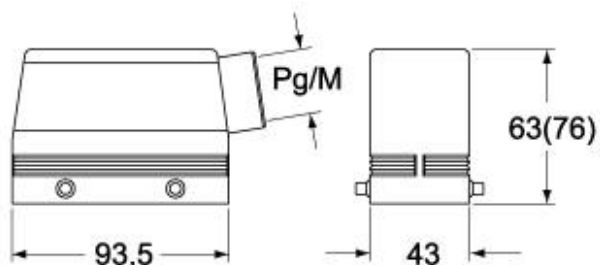

## CHVS (CAVS) - MHVS (MAVS)

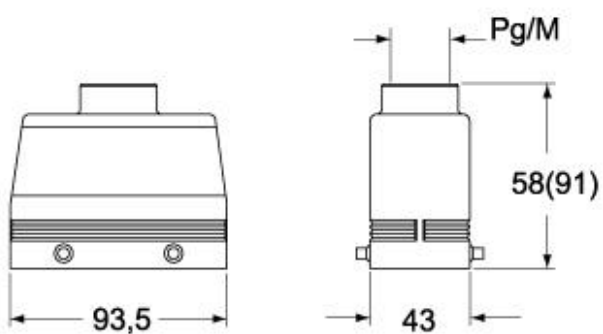

## CHCS G

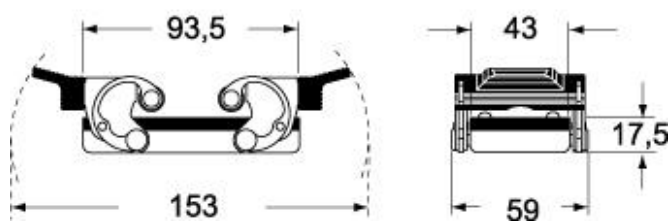

## Note

Le misure indicate non sono impegnative e possono essere variate senza alcun preavviso.