

Codice articolo

MAP 16 L40



Custodia da parete, serie C-TYPE, con 1 leva, ingresso cavo M40, grandezza "77.27", alta

Descrizione prodotto		Proprietà dei materiali	
Tipo prodotto	Custodia da parete	Altri materiali	Leva: Acciaio inox, Poliammide (PA) Guarnizione: NBR
Serie	C-TYPE	Colore	Grigio RAL 7040
Tipo chiusura	Con 1 leva	Conformità RoHs	Conforme
Grandezza	Grandezza "77.27"	China RoHs - EFUP	E
Ingresso cavo	Con ingresso cavo M40	Sostanze REACH SVHC	No
Specifica	Alta	Approvazioni / Normative	
Dati tecnici		Certificazioni	DNV, BV
Grado di protezione IP	IP65 / IP66 / IP69	UL	ECBT2
Ulteriori dettagli tecnici		cUL	ECBT8
Peso	362,50 g	Informazioni commerciali	
Temperature di esercizio (min, max)	-40°C...+125°C	Codice EAN13	8015747051521
		Classificazione ecl@ss	27440202
		Classificazione ETIM	EC000437
		Caratteristiche imballaggio	
		Lunghezza imballo	475,00 mm
		Altezza imballo	220,00 mm
		Profondità imballo	175,00 mm
		Peso imballo	4,08 kg
		Volume imballo	18,29 dm ³
		Descrizione imballo	Scatola cartone
		Quantità imballo	10 pz
		Codice EAN13 imballo	8015747244756
		Peso sottoimballo	2,04 kg
		Descrizione sottoimballo	Termoretraibile
		Quantità sottoimballo	5 pz
		Codice EAN13 sottoimballo	8015747051538

Codice articolo

MAP 16 L40



Disegni da catalogo

CHP L CAP L - MHP L MAP L

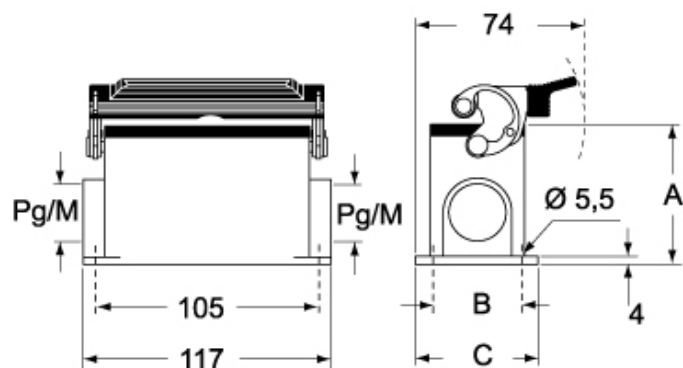

CHP LS CAP LS - MHP LS MAP LS

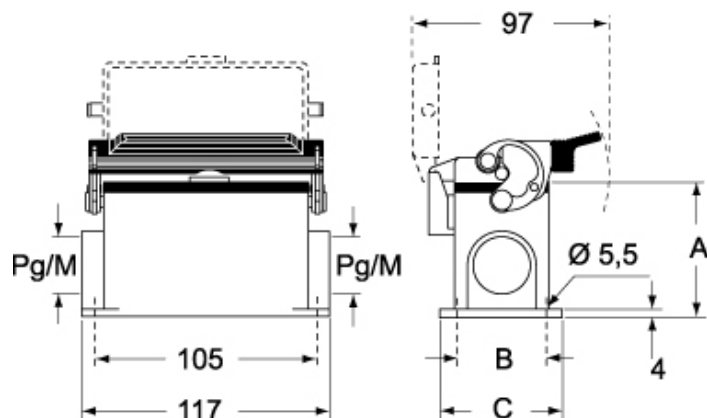

	A
CHP L / MHP L	63
CAP L / MAP L	77
CHP LS / MHP LS	63
CAP LS / MAP LS	77

Note

Le misure indicate non sono impegnative e possono essere variate senza alcun preavviso.