

Codice articolo

# MAO 50 X25



Custodia mobile, serie C-TYPE, con 2 leve, ingresso cavo orizzontale M25, grandezza "66.40", alta, senza guarnizione

Descrizione prodotto		Proprietà dei materiali	
<b>Tipo prodotto</b>	Custodia mobile	<b>Altri materiali</b>	Leva: Acciaio inox, Poliammide (PA)
<b>Serie</b>	C-TYPE	<b>Colore</b>	Grigio RAL 7040
<b>Tipo chiusura</b>	Con 2 leve	<b>Conformità RoHs</b>	Conforme con esenzioni 6(c): lega di rame contenente fino al 4% in peso di piombo
<b>Grandezza</b>	Grandezza "66.40"	<b>China RoHs - EFUP</b>	50
<b>Ingresso cavo</b>	Ingresso cavo orizzontale con adattatore M25	<b>Sostanze REACH SVHC</b>	Si Piombo
<b>Specifica</b>	Alta, senza guarnizione	<b>Codice SCIP</b>	15deaf78-e939-4401-a0b0-e2228ca32a03
Dati tecnici		Approvazioni / Normative	
<b>Grado di protezione IP</b>	IP65 / IP66 / IP69	<b>Certificazioni</b>	DNV, BV
Ulteriori dettagli tecnici		<b>UL</b>	ECBT2
<b>Peso</b>	354,00 g	<b>cUL</b>	ECBT8
<b>Temperature di esercizio (min, max)</b>	-40°C...+125°C	Informazioni commerciali	
		<b>Codice EAN13</b>	8015747050739
		<b>Classificazione ecl@ss</b>	27440202
		<b>Classificazione ETIM</b>	EC000437
		Caratteristiche imballaggio	
		<b>Lunghezza imballo</b>	340,00 mm
		<b>Altezza imballo</b>	135,00 mm
		<b>Profondità imballo</b>	200,00 mm
		<b>Peso imballo</b>	3,74 kg
		<b>Volume imballo</b>	9,18 dm <sup>3</sup>
		<b>Descrizione imballo</b>	Scatola cartone
		<b>Quantità imballo</b>	10 pz
		<b>Codice EAN13 imballo</b>	8015747109857
		<b>Peso sottoimballo</b>	0,37 kg
		<b>Descrizione sottoimballo</b>	Termoretraibile
		<b>Quantità sottoimballo</b>	1 pz
		<b>Codice EAN13 sottoimballo</b>	8015747166614

Codice articolo

# MAO 50 X25



Disegni da catalogo

**CHO X (CAO X) - CAV X**  
**MHO X (MAO X/MFO X/MFV X) - MAV X**

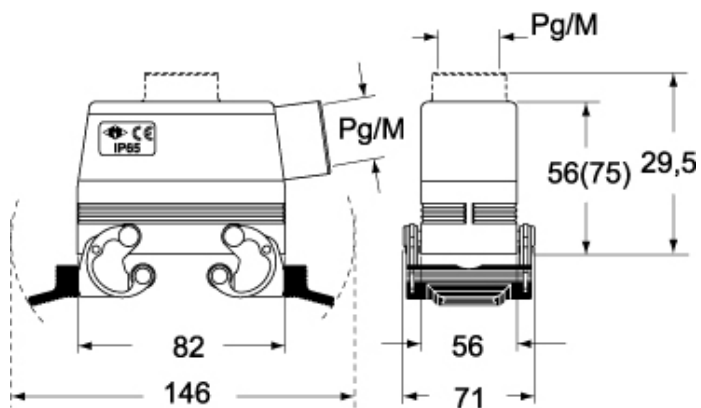

**CHC**



**CHC G**

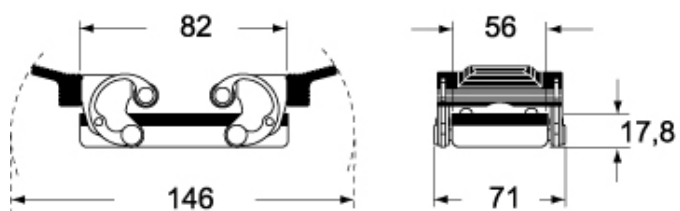

## Note

Le misure indicate non sono impegnative e possono essere variate senza alcun preavviso.