

Codice articolo

KI 3274 RI5



Presca con interruttore di blocco, serie IK, 3 poli + PE, 7 h (nero), 32 A, 480 ÷ 500 V, con vano per apparecchi modulari, 7 moduli guida DIN EN 60715

Descrizione prodotto		Proprietà dei materiali	
Tipo prodotto	Presca con interruttore di blocco	Colore	Grigio RAL 7035, nero RAL 9005
Serie	KI..RI5		Conforme con esenzioni
N. poli	3 poli + 	Conformità RoHs	6(c): lega di rame contenente fino al 4% in peso di piombo
Riferimento orario	7	China RoHs - EFUP	50
Ingresso cavo	Pg29	Sostanze REACH SVHC	Si Piombo
Specifica	Con vano per apparecchi modulari, 7 moduli guida DIN EN 60715	Codice SCIP	F6799547-ab84-42f2-938f-233ba663766d
Dati tecnici		Approvazioni / Normative	
Corrente	32 A	Normativa di riferimento	EN 60309-1, -2 e -4
Tensione	480 ÷ 500 V	Informazioni commerciali	
Grado di protezione IP	IP55	Codice EAN13	8015747049344
Ulteriori dettagli tecnici		Caratteristiche imballaggio	
Peso	2.050,00 g	Lunghezza imballo	400,00 mm
Temperature di esercizio (min, max)	-25°C ... +40°C	Altezza imballo	165,00 mm
Grado di protezione IK (urti)	IK10	Profondità imballo	170,00 mm
		Peso imballo	2,05 kg
		Volume imballo	11,22 dm ³
		Descrizione imballo	Scatola cartone
		Quantità imballo	1 pz
		Codice EAN13 imballo	8015747049351

Codice articolo

KI 3274 RI5



Disegni da catalogo

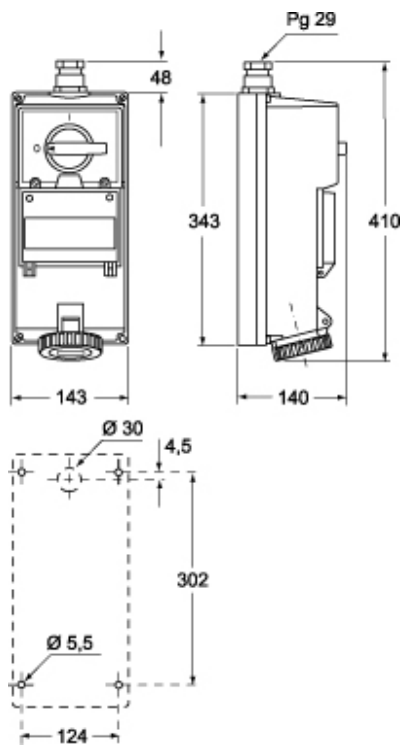

Note

Le misure indicate non sono impegnative e possono essere variate senza alcun preavviso.