

Codice articolo

FM 4272 SQ



Quadretto per formazioni combinate, serie FM,
per prese serie SQ, 4 vani

Descrizione prodotto		Proprietà dei materiali	
Tipo prodotto	Quadretto per formazioni combinate	Colore	Grigio RAL 7035
Serie	FM	Informazioni commerciali	
Grandezza	320 x 510 x 135 mm	Codice EAN13	8015747047784
Specifica	Per prese serie SQ 4 vani	Caratteristiche imballaggio	
Dati tecnici		Lunghezza imballo	430,00 mm
Grado di protezione IP	IP55	Altezza imballo	150,00 mm
Ulteriori dettagli tecnici		Profondità imballo	730,00 mm
Peso	4.000,00 g	Peso imballo	4,80 kg
		Volume imballo	47,09 dm ³
		Descrizione imballo	Scatola cartone
		Quantità imballo	1 pz
		Codice EAN13 imballo	8015747047791

Codice articolo

FM 4272 SQ



Disegni da catalogo

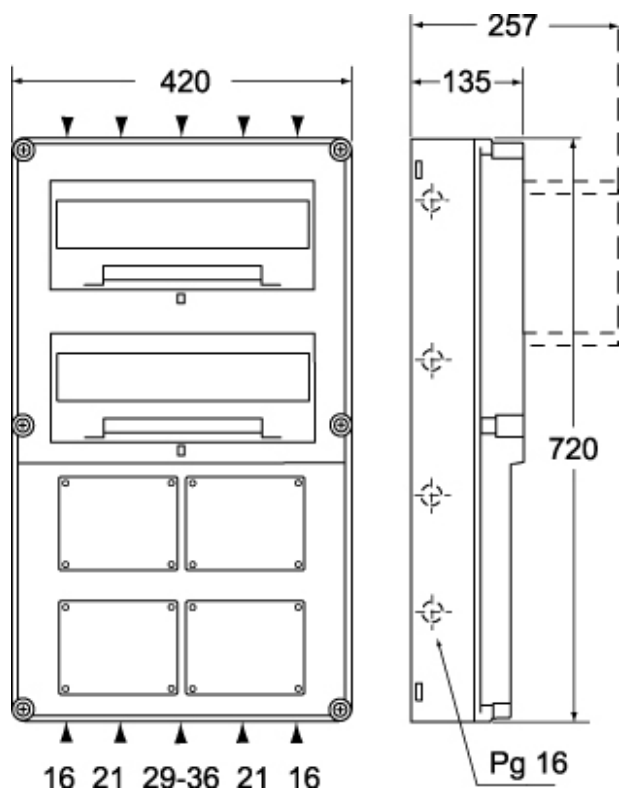

Disegni da catalogo

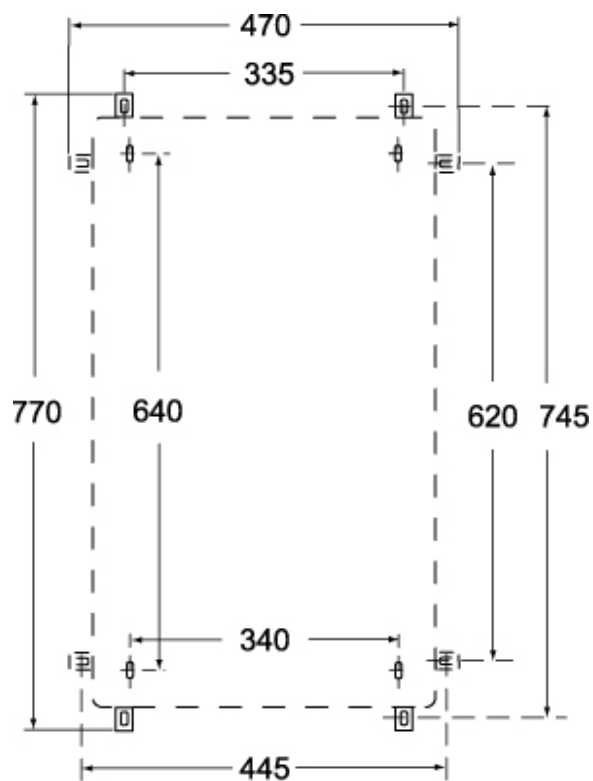

Note

Le misure indicate non sono impegnative e possono essere variate senza alcun preavviso.