

Codice articolo

CXF 4/8

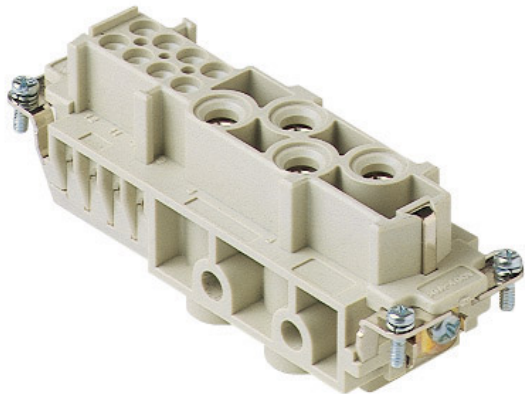

Frutto presa, serie CX, connessione con morsetto a vite, 4 + 8 poli + PE, 80 A 400 V 6 kV 3 / 16 A 230/400 V 4 kV 3, grandezza "104.27"

Descrizione prodotto

Tipo prodotto	Frutto
Serie	CX
Tipo connessione	Connessione con morsetto a vite
Genere	Femmina
N. poli	4 poli +
Poli ausiliari	8 poli
Grandezza	Grandezza 104.27

Dati tecnici

Corrente	80 A
Tensione	400 V
Tensione nominale di tenuta ad impulso	6 kV
Grado inquinamento	3
Tensione nominale secondo UL/CSA	600 V
Sezione conduttore	4,00 mm ² - 16,00 mm ²
Sezione AWG	12 - 6
Tipo contatto	Torniti argentati
Grado di protezione IP	IP20 senza custodia, IP65/IP66/IP68/IP69 in custodia

Ulteriori dettagli tecnici

Cicli d'accoppiamento	≥ 500
Resistenza d'isolamento	≥ 10 GΩ
Peso	150,00 g
Temperature di esercizio (min, max)	-40 °C ... +125 °C
Grado autoestinguenza UL 94	V-0

Proprietà dei materiali

Materiale principale	Policarbonato (PC)
Altri materiali	Contatti: lega di rame
Colore	Grigio RAL 7032
Conformità RoHS	Conforme con esenzioni 6(c): lega di rame contenente fino al 4% in peso di piombo
China RoHS - EFUP	50
Sostanze REACH SVHC	Si Piombo
Codice SCIP	1a9c93ff-0445-4a16-81e3-1609ac5274d6

Approvazioni / Normative

Normativa di riferimento	EN 61984:2009-06
Certificazioni	CSA, CQC, DNV, BV, EAC
UL	ECBT2
cUL	ECBT8

Informazioni commerciali

Codice EAN13	8015747042352
Classificazione ecl@ss	27440205
Classificazione ETIM	EC000438

Caratteristiche imballaggio

Lunghezza imballo	245,00 mm
Altezza imballo	165,00 mm
Profondità imballo	215,00 mm
Peso imballo	4,89 kg
Volume imballo	8,69 dm ³
Descrizione imballo	Scatola cartone
Quantità imballo	30 pz
Codice EAN13 imballo	8015747191852
Lunghezza sottoimballo	113,00 mm
Altezza sottoimballo	36,00 mm
Profondità sottoimballo	180,00 mm
Peso sottoimballo	0,82 kg
Volume sottoimballo	0,73 dm ³
Descrizione sottoimballo	Vassoio cartone
Quantità sottoimballo	5 pz
Codice EAN13 sottoimballo	8015747042369

Codice articolo

CXF 4/8



Disegni da catalogo

CXM 4/8

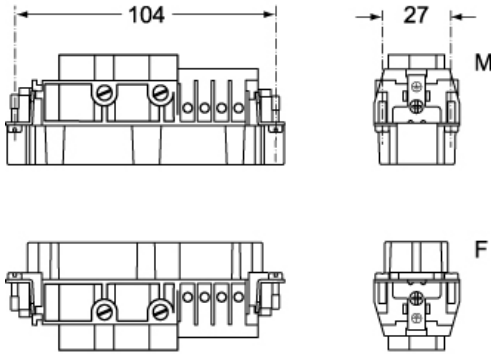

Disegni da catalogo

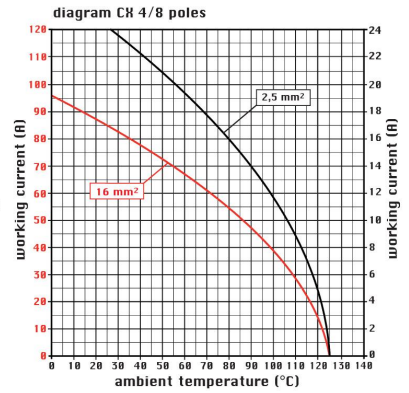
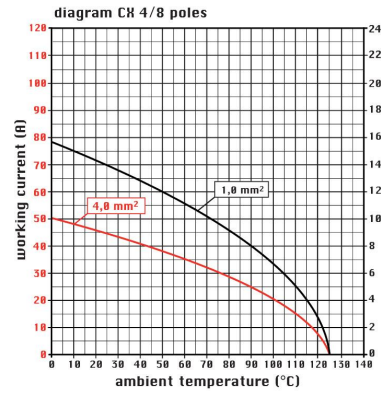

CXF 4/8

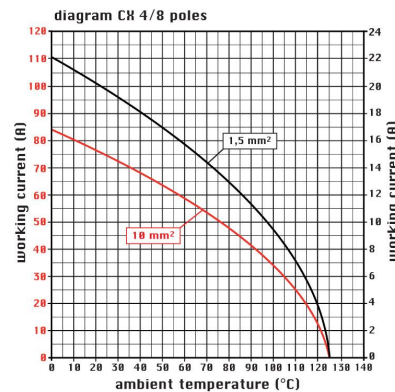
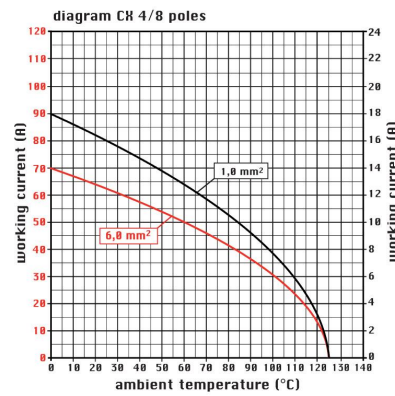
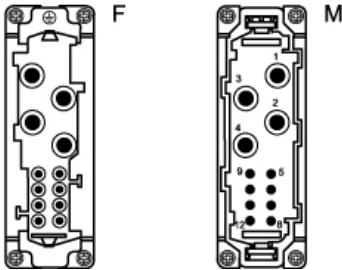

Note

Le misure indicate non sono impegnative e possono essere variate senza alcun preavviso.

California Proposition 65 Information



WARNING

This product can expose you to lead and its compounds, known to the State of California to cause cancer and/or reproductive toxicity. For more information go to www.P65Warnings.ca.gov.
