

Codice articolo

CMAF 16.29



Custodia mobile, serie 830V, con 4 piolini, ingresso cavo frontale Pg29, grandezza "104.27", alta

Descrizione prodotto		Proprietà dei materiali	
Tipo prodotto	Custodia mobile	Colore	Grigio RAL 7040
Serie	830V		Conforme con esenzioni
Tipo chiusura	Con 4 piolini	Conformità RoHs	6(c): lega di rame contenente fino al 4% in peso di piombo
Grandezza	Grandezza 104.27	China RoHs - EFUP	50
Ingresso cavo	Ingresso cavo frontale con adattatore Pg29	Sostanze REACH SVHC	Sì Piombo
Specifica	Alta	Codice SCIP	15deaf78-e939-4401-a0b0-e2228ca32a03
Dati tecnici		Approvazioni / Normative	
Grado di protezione IP	IP65 / IP66 / IP69	Certificazioni	DNV, BV
Ulteriori dettagli tecnici		UL	ECBT2
Peso	270,00 g	cUL	ECBT8
Temperature di esercizio (min, max)	-40°C...+125°C	Informazioni commerciali	
		Codice EAN13	8015747028622
		Caratteristiche imballaggio	
		Peso sottoimballo	0,27 kg
		Descrizione sottoimballo	Termoretraibile
		Quantità sottoimballo	1 pz
		Codice EAN13 sottoimballo	8015747112598

Codice articolo

CMAF 16.29



Disegni da catalogo

**CMO [CMAO] CMV (CMAV) - MMO [MMAO]
MMV (MMAV)**

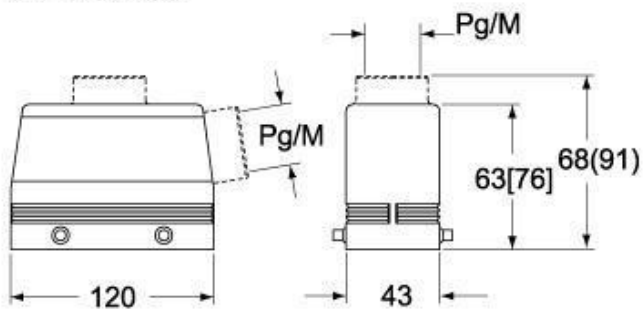

CMV G (CMAV G) - MMV G (MMAV G) - [MMFV G]

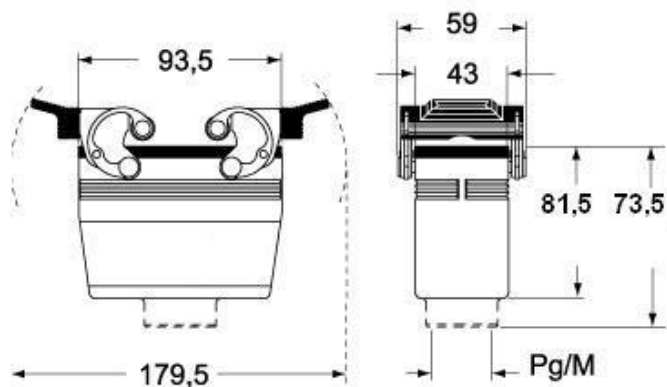

Note

Le misure indicate non sono impegnative e possono essere variate senza alcun preavviso.