

Codice articolo

CCFA 2.5



Contatto a crimpare femmina, serie CC, 16 A, tornito argentato, sezione conduttore 2,5 mm², AWG 14

Descrizione prodotto		Proprietà dei materiali	
Tipo prodotto	Contatto a crimpare	Materiale principale	Lega di rame
Serie	CC		Conforme con esenzioni
Genere	Femmina	Conformità RoHS	6(c): lega di rame contenente fino al 4% in peso di piombo
Dati tecnici		China RoHS - EFUP	50
Corrente	16 A	Sostanze REACH SVHC	Sì
Sezione conduttore	2,50 mm ²		Piombo
Sezione AWG	14	Codice SCIP	C0979fba-9907-458f-a94a-db781440f273
Tipo contatto	Torniti argentati	Approvazioni / Normative	
Ulteriori dettagli tecnici		Certificazioni	CSA, EAC
Peso	1,60 g	UL	ECBT2
Lunghezza di spelatura conduttori	7,5 mm	Informazioni commerciali	
		Codice EAN13	8015747011716
		Classificazione ecl@ss	27440204
		Classificazione ETIM	EC000796
		Caratteristiche imballaggio	
		Lunghezza imballo	112,00 mm
		Altezza imballo	95,00 mm
		Profondità imballo	117,00 mm
		Peso imballo	1,49 kg
		Volume imballo	1,24 dm ³
		Descrizione imballo	Scatola cartone
		Quantità imballo	800 pz
		Codice EAN13 imballo	8015747103855
		Lunghezza sottoimballo	50,00 mm
		Altezza sottoimballo	44,00 mm
		Profondità sottoimballo	50,00 mm
		Peso sottoimballo	0,19 kg
		Volume sottoimballo	0,11 dm ³
		Descrizione sottoimballo	Scatola plastica
		Quantità sottoimballo	100 pz
		Codice EAN13 sottoimballo	8015747011723

Codice articolo

CCFA 2.5



Disegni da catalogo

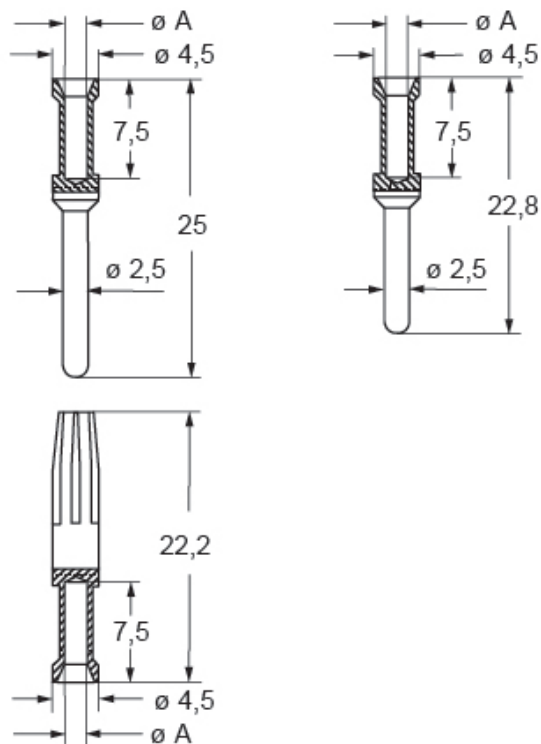

CCF, CCM and CC..AN contacts

conductor section mm^2	conductor slot $\varnothing A$ (mm)	conductors stripping length (mm)
0,14-0,37	0,9	7,5
0,5	1,1	7,5
0,75	1,3	7,5
1,0	1,45	7,5
1,5	1,8	7,5
2,5	2,2	7,5
3	2,55	7,5
4	2,85	7,5

Note

Le misure indicate non sono impegnative e possono essere variate senza alcun preavviso.

California Proposition 65 Information



WARNING

This product can expose you to lead and its compounds, known to the State of California to cause cancer and/or reproductive toxicity. For more information go to www.P65Warnings.ca.gov.
