

Codice articolo

CAP 16.29

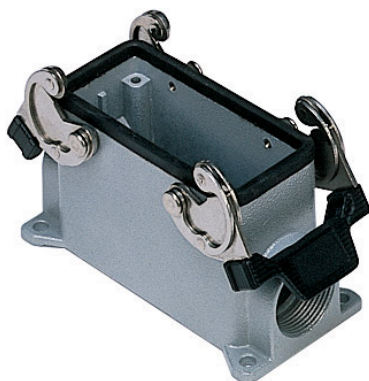

Custodia da parete, serie C-TYPE, con 2 leve, ingresso cavo Pg29, grandezza "77.27", alta



Descrizione prodotto		Proprietà dei materiali	
Tipo prodotto	Custodia da parete	Altri materiali	Leva: Acciaio inox, Poliammide (PA) Guarnizione: NBR
Serie	C-TYPE	Colore	Grigio RAL 7040
Tipo chiusura	Con 2 leve	Conformità RoHs	Conforme
Grandezza	Grandezza "77.27"	China RoHs - EFUP	E
Ingresso cavo	Con ingresso cavo Pg29	Sostanze REACH SVHC	No
Specifica	Alta	Approvazioni / Normative	
Dati tecnici		Certificazioni	DNV, BV
Grado di protezione IP	IP65 / IP66 / IP69	UL	ECBT2
Ulteriori dettagli tecnici		cUL	ECBT8
Peso	390,00 g	Informazioni commerciali	
Temperature di esercizio (min, max)	-40°C...+125°C	Codice EAN13	8015747008266
		Caratteristiche imballaggio	
		Lunghezza imballo	475,00 mm
		Altezza imballo	220,00 mm
		Profondità imballo	175,00 mm
		Peso imballo	3,90 kg
		Volume imballo	18,29 dm ³
		Descrizione imballo	Scatola cartone
		Quantità imballo	10 pz
		Codice EAN13 imballo	8015747236782
		Peso sottoimballo	1,95 kg
		Descrizione sottoimballo	Termoretraibile
		Quantità sottoimballo	5 pz
		Codice EAN13 sottoimballo	8015747008273

Codice articolo

CAP 16.29



Disegni da catalogo

CHP CAP - MHP MAP

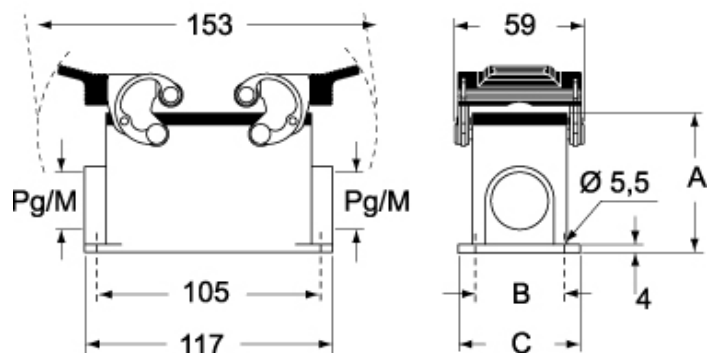

CHP CS/CP CAP CS/CP - MHP CS/CP MAP CS/CP

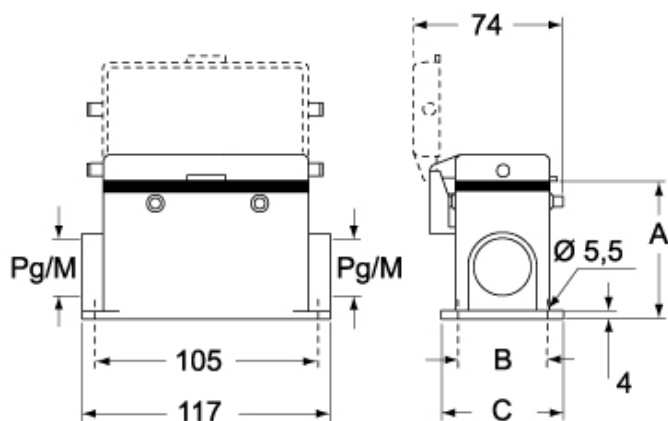

	A
CHP / MHP	63
CAP / MAP	77
CHP CS / MHP CS	63
CAP CS / MAP CS	77
CHP CP / MHP CP	63
CAP CP / MAP CP	77

Note

Le misure indicate non sono impegnative e possono essere variate senza alcun preavviso.