

Codice articolo
BK 3224



Presa con interruttore di blocco, serie BK, 3 poli + PE, 2 h (verde), 32 A, > 50 V, portafusibile sezionabile 10 x 38 mm

Descrizione prodotto	
Tipo prodotto	Preso con interruttore di blocco
Serie	BK
N. poli	3 poli + 
Riferimento orario	2
Specifica	Portafusibile sezionabile 10 x 38 mm
Dati tecnici	
Corrente	32 A
Tensione	> 50 V
Grado di protezione IP	IP67
Ulteriori dettagli tecnici	
Peso	1.400,00 g
Temperature di esercizio (min, max)	-25°C ... +40°C
Grado di protezione IK (urti)	IK10

Proprietà dei materiali	
Colore	Grigio RAL 7035, verde RAL 6017
Conformità RoHS	Conforme con esenzioni 6(c): lega di rame contenente fino al 4% in peso di piombo
China RoHS - EFUP	50
Sostanze REACH SVHC	Sì Piombo
Codice SCIP	F6799547-ab84-42f2-938f-233ba663766d
Approvazioni / Normative	
Normativa di riferimento	EN 60309-1, -2 e -4
Informazioni commerciali	
Codice EAN13	8015747004695
Caratteristiche imballaggio	
Lunghezza sottoimballo	116,00 mm
Altezza sottoimballo	130,00 mm
Profondità sottoimballo	230,00 mm
Peso sottoimballo	1,40 kg
Volume sottoimballo	3,47 dm ³
Descrizione sottoimballo	Scatola cartone
Quantità sottoimballo	1 pz
Codice EAN13 sottoimballo	8015747004718

Codice articolo
BK 3224



Disegni da catalogo

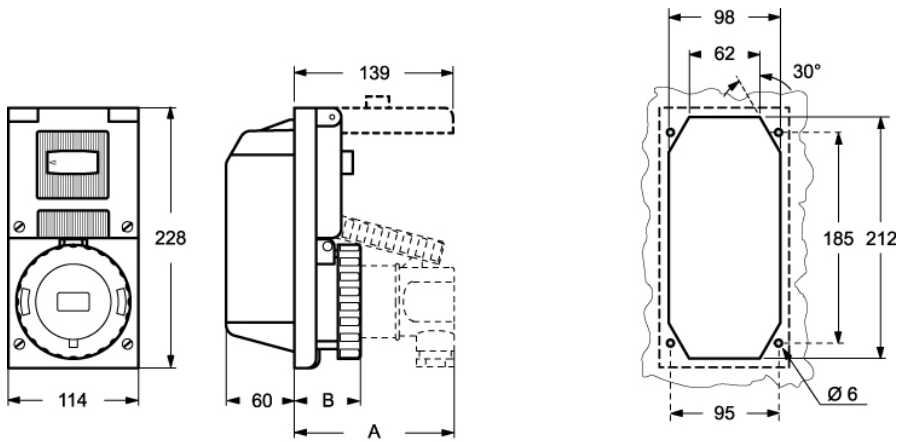

BK		A	B
16A	2P + ⊕	105	50
	3P + ⊕	105	50
	3P + N + ⊕	110	50
32A	2P + ⊕	140	58
	3P + ⊕	140	58
	3P + N + ⊕	140	58

Note

Le misure indicate non sono impegnative e possono essere variate senza alcun preavviso.