

Codice articolo

AH M32IFL



Pressacavo completo, M32, per diametro
20-23 mm

Descrizione prodotto		Informazioni commerciali	
Tipo prodotto	Pressacavo completo	Codice EAN13	8015747262897
Ingresso cavo	M32	Classificazione ecl@ss	27149109
Specifica	Per diametro 20-23 mm Per T-TYPE HYGIENIC	Classificazione ETIM	EC000441
Dati tecnici		Caratteristiche imballaggio	
Grado di protezione IP	IP68/IP69	Peso sottoimballo	0,21 kg
Ulteriori dettagli tecnici		Descrizione sottoimballo	Termoretraibile
Peso	42,80 g	Quantità sottoimballo	5 pz
Temperature di esercizio (min, max)	-20 °C...+85 °C	Codice EAN13 sottoimballo	8015747262934

Codice articolo

AH M32IFL



Disegni da catalogo

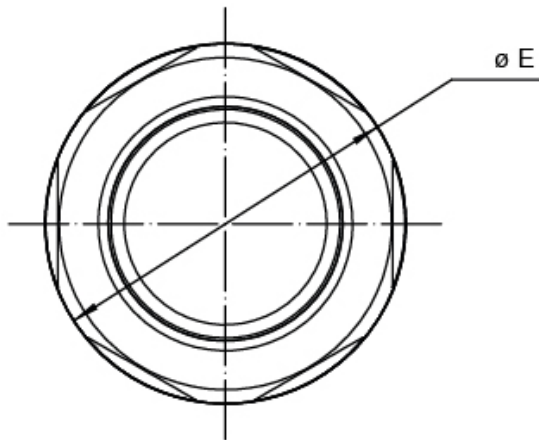
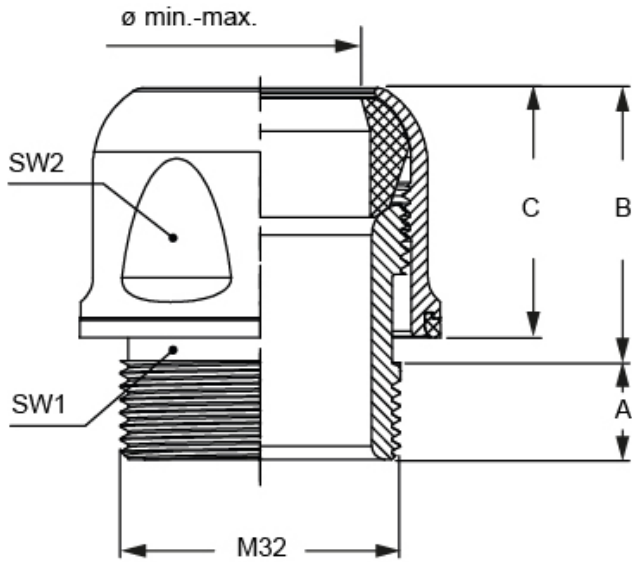

part No.	A	B	C	SW1	SW2	ø E	ø min.-max.
AH M32IF	11	32	28	30	38	40,9	18,0-21,0
AH M32IFL	11	32	28	30	38	40,9	20,0-23,0

Note

Le misure indicate non sono impegnative e possono essere variate senza alcun preavviso.