

Artikelnummer

TMAP10.232B



Sockelgehäuse, hoch, Gr.57.27, T-Type
Kunststoff, 2 Bügel, 2xM32 seitlich, PE-Brücke

Produktbeschreibung

Produkttyp	Sockelgehäuse
Baureihe	T-TYPE
Verschlussystem	Mit 2 Bügeln
Größe	Größe "57.27"
Kabelausgang	Mit Kabelausgang M32 x 2
Spezifikationen	Mit integrierten PE-Brücken

Technische Daten

IP-Schutzart IP65

Weitere technische Details

Gewicht	165,50 g
Betriebstemperatur (min., max.)	-40°C ... +90°C

Materialeigenschaften

Hauptmaterial	Polypropylen (PP)
Weitere Materialien	Verschlussbügel: Polyamid (PA) Dichtung: Polyurethan (PUR) PE-Brücken: Messing verzinkt
Farbe	RAL 7012 basaltgrau, RAL 7001 silbergrau
RoHs Konformität	Konform
China RoHs - EFUP	E
REACH SVHC Substanzen	Nein

Zulassungen / Standards

Zertifizierungen	DNV, BV
UL	ECBT2
c UL	ECBT8

Allgemeine Bestellinformationen

EAN-Code 13 8015747277297

Angaben zur Verpackung

Länge der Verpackung	310,00 mm
Höhe der Verpackung	220,00 mm
Tiefe der Verpackung	240,00 mm
Gewicht der Verpackung	3,63 kg
Volumen der Verpackung	16,37 dm ³
Beschreibung der Verpackung	Karton
Verpackungsmenge	20 St.
EAN-Code 13 Verpackung	8015747178822
Gewicht der Unterverpackung	0,91 kg
Beschreibung der Unterverpackung	Pack
Unterverpackungsmenge	5 St.
EAN-Code 13 Unterverpackung	8015747179270

Artikelnummer

TMAP10.232B



Zeichnungen aus dem Katalog

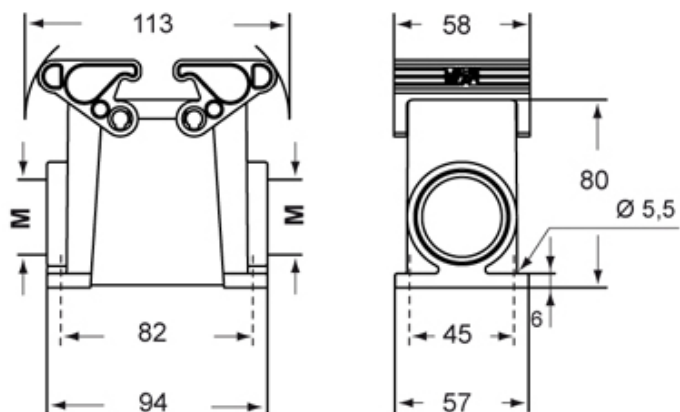

Hinweise

Die angegebenen Abmessungen in mm sind nicht verbindlich.
Technische Änderungen bleiben vorbehalten.