

Artikelnummer

# TMAO 16.32B



Tüllengehäuse, hoch, Gr.77.27, T-Type  
Kunststoff, 4 Bolzen, 1xM32 seitlich, PE-  
Brücke

Produktbeschreibung		Materialeigenschaften	
<b>Produkttyp</b>	Tüllengehäuse	<b>Hauptmaterial</b>	Polypropylen (PP)
<b>Baureihe</b>	T-TYPE	<b>Weitere Materialien</b>	PE-Brücken: Messing verzinkt
<b>Verschlussystem</b>	Mit 4 Bolzen	<b>Farbe</b>	RAL 7012 basaltgrau
<b>Größe</b>	Größe "77.27"	<b>RoHs Konformität</b>	Konform
<b>Kabelausgang</b>	Seitlicher Kabelausgang M32	<b>China RoHs - EFUP</b>	E
<b>Spezifikationen</b>	Mit integrierten PE-Brücken	<b>REACH SVHC Substanzen</b>	Nein
Technische Daten		Zulassungen / Standards	
<b>IP-Schutzart</b>	IP65	<b>Zertifizierungen</b>	DNV, BV
Weitere technische Details		<b>UL</b>	ECBT2
<b>Gewicht</b>	0,50 g	<b>c UL</b>	ECBT8
<b>Betriebstemperatur (min., max.)</b>	-40°C ... +90°C	Allgemeine Bestellinformationen	
		<b>EAN-Code 13</b>	8015747277426
		<b>Klassifizierung ecl@ss</b>	27440202
		<b>Klassifizierung ETIM</b>	EC000437
		Angaben zur Verpackung	
		<b>Länge der Verpackung</b>	280,00 mm
		<b>Höhe der Verpackung</b>	170,00 mm
		<b>Tiefe der Verpackung</b>	185,00 mm
		<b>Volumen der Verpackung</b>	8,81 dm <sup>3</sup>
		<b>Beschreibung der Verpackung</b>	Karton
		<b>Verpackungsmenge</b>	20 St.
		<b>EAN-Code 13 Verpackung</b>	8015747297769
		<b>Beschreibung der Unterverpackung</b>	Pack
		<b>Unterverpackungsmenge</b>	5 St.
		<b>EAN-Code 13 Unterverpackung</b>	8015747297776

Artikelnummer

# TMAO 16.32B



Zeichnungen aus dem Katalog

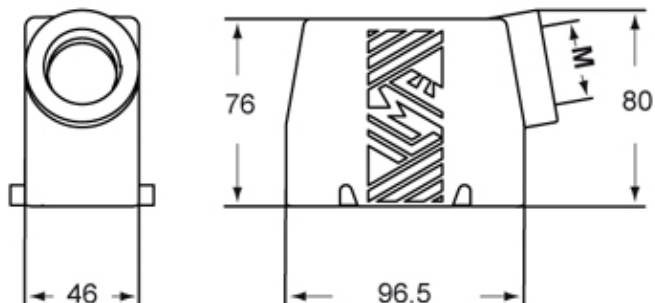

## Hinweise

Die angegebenen Abmessungen in mm sind nicht verbindlich.  
Technische Änderungen bleiben vorbehalten.