

Artikelnummer

TM 2314 PF

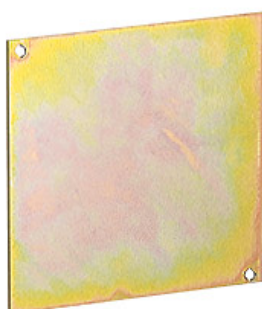

Produktbeschreibung

Produkttyp	Befestigungsplatte
Baureihe	TM
Spezifikationen	Für Verteilerdose TM 2314 DB

Weitere technische Details

Gewicht	200,00 g
----------------	----------

Allgemeine Bestellinformationen

EAN-Code 13	8015747101455
--------------------	---------------

Angaben zur Verpackung

Gewicht der Unterverpackung	0,20 kg
Beschreibung der Unterverpackung	Beutel
Unterverpackungsmenge	1 St.
EAN-Code 13 Unterverpackung	8015747101554

Artikelnummer

TM 2314 PF



Zeichnungen aus dem Katalog

TM 1125 PF

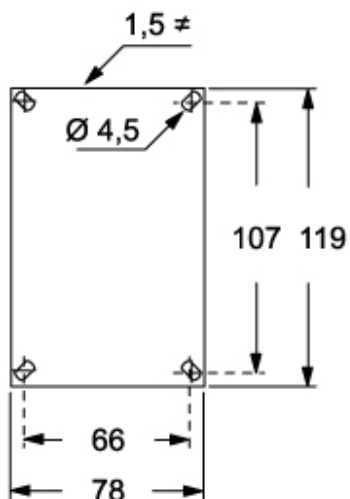

TM xx14 PF

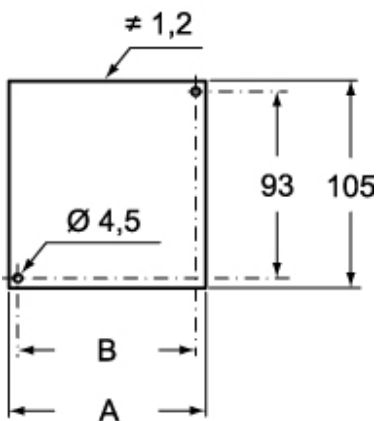

Hinweise

Die angegebenen Abmessungen in mm sind nicht verbindlich.
Technische Änderungen bleiben vorbehalten.