

Artikelnummer

TM 1663 SIT



Produktbeschreibung

Produkttyp	Steckdose mit Verriegelung
Baureihe	TM.. SIT
Polzahl	2 polig +
Position des Schutzleiters	6
Größe	Flanschmaß 114 x 255mm
Spezifikationen	Schutzeinrichtung E16 Ohne Einzelgehäuse

Technische Daten

Strom	16 A
Spannung	200 ÷ 250 V
IP-Schutzart	IP66 / IP67

Weitere technische Details

Gewicht	1.160,00 g
Betriebstemperatur (min., max.)	-25°C ... +40°C
Selbstverlöschungsgrad UL 94	V-2
IK-Schutzart	IK10

Materialeigenschaften

Farbe	RAL 7035 basaltgrau, RAL 5015 himmelblau
RoHs Konformität	Konform mit Ausnahme 6(c): Kupferlegierung mit einem Massenanteil von bis zu 4 % Blei
China RoHs - EFUP	50
REACH SVHC Substanzen	Ja Blei
SCIP Nummer	Ce861c8d-b979-403b-96d9-80aef6dc281d

Zulassungen / Standards

Bezugsnorm	EN 60309-1, -2 e -4
-------------------	---------------------

Allgemeine Bestellinformationen

EAN-Code 13	8015747089906
--------------------	---------------

Angaben zur Verpackung

Gewicht der Verpackung	10,44 kg
Volumen der Verpackung	52,36 dm ³
Beschreibung der Verpackung	Karton
Verpackungsmenge	9 St.
EAN-Code 13 Verpackung	8015747089913
Länge der Unterverpackung	95,00 mm
Höhe der Unterverpackung	40,00 mm
Tiefe der Unterverpackung	253,00 mm
Gewicht der Unterverpackung	1,16 kg
Volumen der Unterverpackung	0,96 dm ³
Beschreibung der Unterverpackung	Schachtel
Unterverpackungsmenge	1 St.
EAN-Code 13 Unterverpackung	8015747089920

Artikelnummer

TM 1663 SIT



Zeichnungen aus dem Katalog

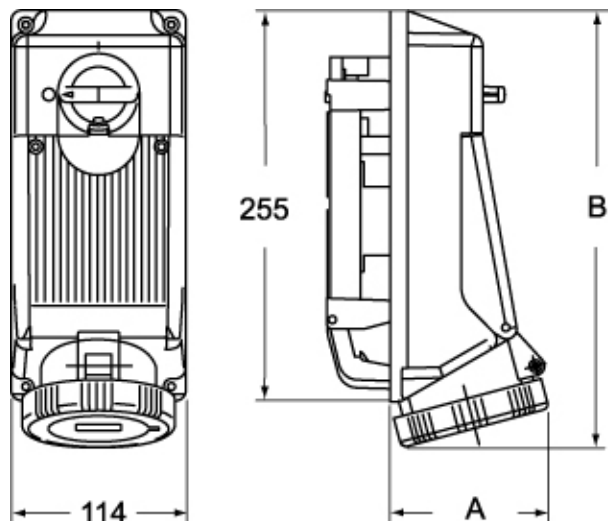

	A	B
2P+⊕	83	276
3P+⊕	85	276
3P+N+⊕	90	277

Hinweise

Die angegebenen Abmessungen in mm sind nicht verbindlich.
Technische Änderungen bleiben vorbehalten.
