

Artikelnummer

TM 1663 IS



Produktbeschreibung		Materialeigenschaften	
Produkttyp	Steckdose mit Verriegelung	Farbe	RAL 7035 basaltgrau, RAL 5015 himmelblau
Baureihe	TM.. IS/KIS		Konform mit Ausnahme
Polzahl	2 polig + 	RoHs Konformität	6(c): Kupferlegierung mit einem Massenanteil von bis zu 4 % Blei
Position des Schutzleiters	6	China RoHs - EFUP	50
Größe	115 x 450 x 18 mm	REACH SVHC Substanzen	Ja Blei
Spezifikationen	Verriegelbarer Inspektionsklappe 10 x 38 mm Mit Einzelgehäuse	SCIP Nummer	Ce861c8d-b979-403b-96d9-80aef6dc281d
Technische Daten		Zulassungen / Standards	
Strom	16 A	Bezugsnorm	EN 60309-1, -2 e -4
Spannung	200 ÷ 250 V	Allgemeine Bestellinformationen	
IP-Schutzart	IP66 / IP67	EAN-Code 13	8015747089784
Weitere technische Details		Angaben zur Verpackung	
Gewicht	1.490,00 g	Gewicht der Verpackung	13,96 kg
Betriebstemperatur (min., max.)	-25°C ... +40°C	Volumen der Verpackung	52,36 dm ³
Selbstverlöschunggrad UL 94	V-2	Beschreibung der Verpackung	Karton
IK-Schutzart	IK10	Verpackungsmenge	9 St.
		EAN-Code 13 Verpackung	8015747089791
		Gewicht der Unterverpackung	1,55 kg
		Beschreibung der Unterverpackung	Pack
		Unterverpackungsmenge	1 St.
		EAN-Code 13 Unterverpackung	8015747089807

Artikelnummer

TM 1663 IS



Zeichnungen aus dem Katalog

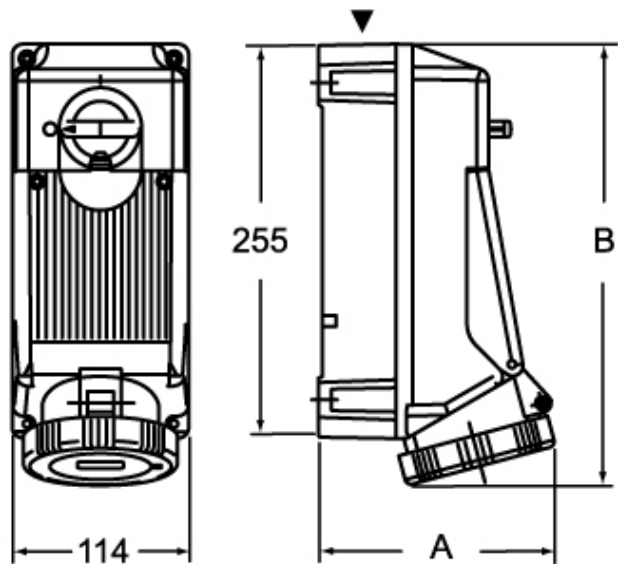

	A	B
2P+⊕	133	276
3P+⊕	135	276
3P+N+⊕	140	277

Hinweise

Die angegebenen Abmessungen in mm sind nicht verbindlich.
Technische Änderungen bleiben vorbehalten.