

Artikelnummer

TAVC 16G32B



Kupplungsgehäuse, hoch, Gr.77.27, T-Type C
Kunststoff, 2 Bügel, 1xM32 gerade, PE-Brücke

Produktbeschreibung	
Produkttyp	Tüllengehäuse
Baureihe	T-TYPE/C
Verschlussystem	Mit 2 Bügeln
Größe	Größe "77.27"
Kabelausgang	Gerader Kabelausgang M32
Spezifikationen	Mit integrierten PE-Brücken
Technische Daten	
IP-Schutzart	IP66 / IP69
Weitere technische Details	
Gewicht	0,50 g
Betriebstemperatur (min., max.)	-50°C ... +70°C

Materialeigenschaften	
Hauptmaterial	Polypropylen (PP)
Weitere Materialien	Verschlussbügel: Polypropylen (PP) Dichtung: Silikon PE-Brücken: Messing verzinkt
Farbe	RAL 7012 basaltgrau, RAL 5005 signalblau
RoHS Konformität	Konform
China RoHS - EFUP	E
REACH SVHC Substanzen	Nein
Zulassungen / Standards	
Zertifizierungen	DNV, BV
UL	ECBT2
c UL	ECBT8
Allgemeine Bestellinformationen	
EAN-Code 13	8015747278423
Angaben zur Verpackung	
Länge der Verpackung	290,00 mm
Höhe der Verpackung	250,00 mm
Tiefe der Verpackung	360,00 mm
Beschreibung der Verpackung	Karton
Verpackungsmenge	20 St.
EAN-Code 13 Verpackung	8015747220453
Beschreibung der Unterverpackung	Pack
Unterverpackungsmenge	5 St.
EAN-Code 13 Unterverpackung	8015747220460

Artikelnummer

TAVC 16G32B



Zeichnungen aus dem Katalog

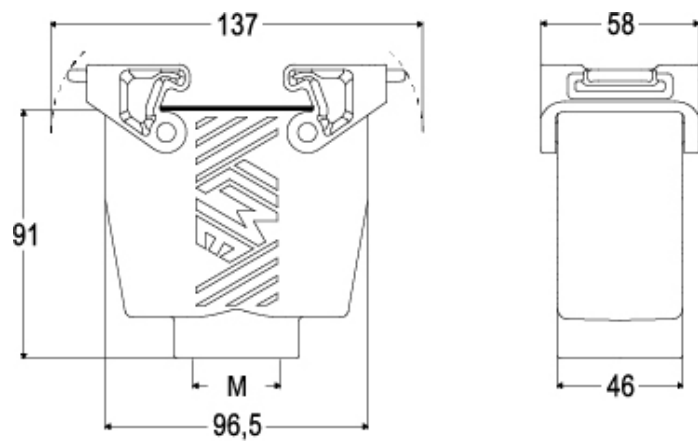

Hinweise

Die angegebenen Abmessungen in mm sind nicht verbindlich.
Technische Änderungen bleiben vorbehalten.