

Artikelnummer

TAPW 16.40B

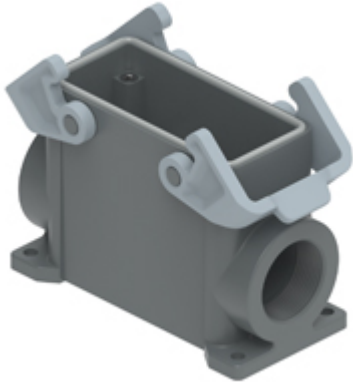

Sockelgehäuse, hoch, Gr.77.27, T-Type W
Kunststoff, 2 Bügel, 1xM40 seitlich, PE-Brücke

Produktbeschreibung

Produkttyp	Sockelgehäuse
Baureihe	T-TYPE /W
Verschlussystem	Mit 2 Bügeln
Größe	Größe "77.27"
Kabelausgang	Mit Kabelausgang M40
Spezifikationen	Mit integrierten PE-Brücken

Technische Daten

IP-Schutzart IP66 / IP69

Weitere technische Details

Gewicht	0,50 g
Betriebstemperatur (min., max.)	-40°C ... +90°C

Materialeigenschaften

Hauptmaterial	Polypropylen (PP)
Weitere Materialien	Verschlussbügel: Polyamid (PA) Dichtung: FKM PE-Brücken: Messing verzinkt
Farbe	RAL 7012 basaltgrau, RAL 7001 silbergrau
RoHs Konformität	Konform
China RoHs - EFUP	E
REACH SVHC Substanzen	Nein

Zulassungen / Standards

Zertifizierungen	DNV, BV
UL	ECBT2
c UL	ECBT8

Allgemeine Bestellinformationen

EAN-Code 13 8015747277754

Angaben zur Verpackung

Länge der Verpackung	310,00 mm
Höhe der Verpackung	220,00 mm
Tiefe der Verpackung	280,00 mm
Volumen der Verpackung	19,10 dm ³
Beschreibung der Verpackung	Karton
Verpackungsmenge	20 St.
EAN-Code 13 Verpackung	8015747299596
Beschreibung der Unterverpackung	Pack
Unterverpackungsmenge	5 St.
EAN-Code 13 Unterverpackung	8015747299602

Artikelnummer

TAPW 16.40B



Zeichnungen aus dem Katalog

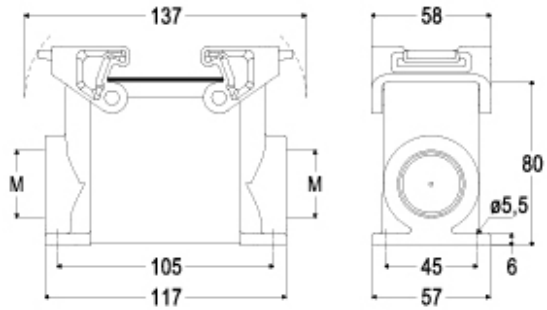

Hinweise

Die angegebenen Abmessungen in mm sind nicht verbindlich.
Technische Änderungen bleiben vorbehalten.
