

Artikelnummer

TAPW 10.32B



Sockelgehäuse, hoch, Gr.57.27, T-Type W
Kunststoff, 2 Bügel, 1xM32 seitlich, PE-Brücke

Produktbeschreibung	
Produkttyp	Sockelgehäuse
Baureihe	T-TYPE /W
Verschlussystem	Mit 2 Bügeln
Größe	Größe "57.27"
Kabelausgang	Mit Kabelausgang M32
Spezifikationen	Mit integrierten PE-Brücken
Technische Daten	
IP-Schutzart	IP66 / IP69
Weitere technische Details	
Gewicht	0,50 g
Betriebstemperatur (min., max.)	-40°C ... +90°C

Materialeigenschaften	
Hauptmaterial	Polypropylen (PP)
Weitere Materialien	Verschlussbügel: Polyamid (PA) Dichtung: FKM PE-Brücken: Messing verzinkt
Farbe	RAL 7012 basaltgrau, RAL 7001 silbergrau
RoHs Konformität	Konform
China RoHs - EFUP	E
REACH SVHC Substanzen	Nein
Zulassungen / Standards	
Zertifizierungen	DNV, BV
UL	ECBT2
c UL	ECBT8
Allgemeine Bestellinformationen	
EAN-Code 13	8015747277716
Angaben zur Verpackung	
Länge der Verpackung	310,00 mm
Höhe der Verpackung	220,00 mm
Tiefe der Verpackung	240,00 mm
Volumen der Verpackung	16,37 dm ³
Beschreibung der Verpackung	Karton
Verpackungsmenge	20 St.
EAN-Code 13 Verpackung	8015747299558
Beschreibung der Unterverpackung	Pack
Unterverpackungsmenge	5 St.
EAN-Code 13 Unterverpackung	8015747299565

Artikelnummer

TAPW 10.32B



Zeichnungen aus dem Katalog

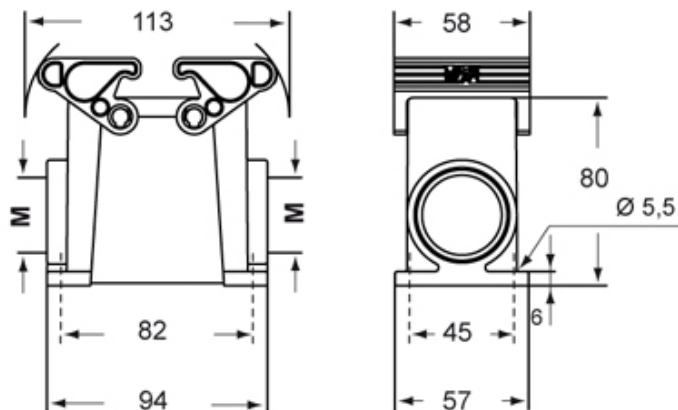

Hinweise

Die angegebenen Abmessungen in mm sind nicht verbindlich.
Technische Änderungen bleiben vorbehalten.