

Artikelnummer

TAPH 24.40B



Sockelgehäuse, hoch, Gr.104.27, T-Type H
Kunststoff, 2 Bügel, 1xM40 seitlich, PE-Brücke

Produktbeschreibung	
Produkttyp	Sockelgehäuse
Baureihe	T-TYPE /H
Verschlussystem	Mit 2 Bügeln
Größe	Größe 104.27
Kabelausgang	Mit Kabelausgang M40
Spezifikationen	Mit integrierten PE-Brücken
Technische Daten	
IP-Schutzart	IP66 / IP69
Weitere technische Details	
Gewicht	0,50 g
Betriebstemperatur (min., max.)	-40°C ... +70°C

Materialeigenschaften	
Hauptmaterial	Polypropylen (PP)
	Verschlussbügel: Polypropylen (PP), metalldetektierbar
Weitere Materialien	Dichtung: HNBR PE-Brücken: Messing verzinkt
Farbe	RAL 7012 basaltgrau, RAL 5005 signalblau
RoHS Konformität	Konform
China RoHS - EFUP	E
REACH SVHC Substanzen	Nein
Zulassungen / Standards	
Zertifizierungen	DNV, BV
UL	ECBT2
c UL	ECBT8
Allgemeine Bestellinformationen	
EAN-Code 13	8015747278072
Angaben zur Verpackung	
Länge der Verpackung	330,00 mm
Höhe der Verpackung	220,00 mm
Tiefe der Verpackung	310,00 mm
Volumen der Verpackung	22,51 dm ³
Beschreibung der Verpackung	Karton
Verpackungsmenge	20 St.
EAN-Code 13 Verpackung	8015747298834
Beschreibung der Unterverpackung	Pack
Unterverpackungsmenge	5 St.
EAN-Code 13 Unterverpackung	8015747298841

Artikelnummer

TAPH 24.40B



Zeichnungen aus dem Katalog

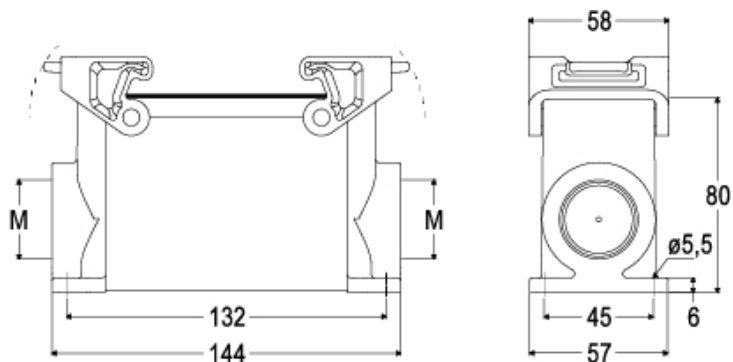

Hinweise

Die angegebenen Abmessungen in mm sind nicht verbindlich.
Technische Änderungen bleiben vorbehalten.
