

Artikelnummer

SQV 3223



Produktbeschreibung

Produkttyp	Steckdose mit Verriegelung
Baureihe	SQV
Polzahl	2 polig + 
Position des Schutzleiters	2
Spezifikationen	Verriegelbarer Inspektionsklappe 10 x 38 mm

Technische Daten

Strom	32 A
Spannung	> 50 V
IP-Schutzart	IP44

Weitere technische Details

Betriebstemperatur (min., max.)	-25°C ... +40°C
IK-Schutzart	IK08

Materialeigenschaften

Farbe	RAL 7035 lichtgrau, RAL 6017 maigrün
--------------	--------------------------------------

Zulassungen / Standards

Bezugsnorm	EN 60309-1, -2 e -4
-------------------	---------------------

Allgemeine Bestellinformationen

EAN-Code 13	8015747160353
--------------------	---------------

Artikelnummer

SQV 3223



Zeichnungen aus dem Katalog

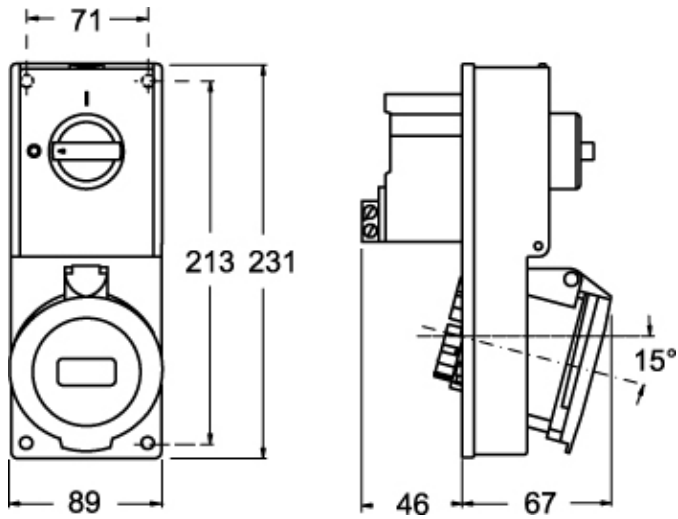

Zeichnungen aus dem Katalog

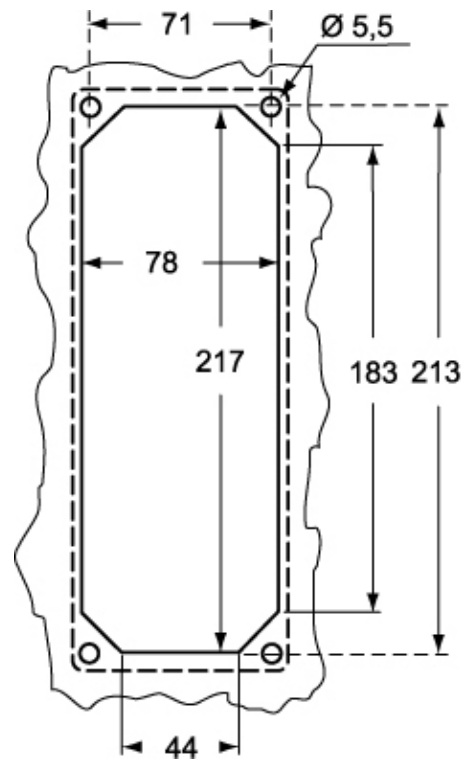

Hinweise

Die angegebenen Abmessungen in mm sind nicht verbindlich.
Technische Änderungen bleiben vorbehalten.