

Artikelnummer

SQV 1624.5



Produktbeschreibung	
Produkttyp	Steckdose mit Verriegelung
Baureihe	SQV
Polzahl	3 polig + 
Position des Schutzleiters	2
Spezifikationen	Verriegelbarer Inspektionsklappe 10 x 38 mm
Technische Daten	
Strom	16 A
Spannung	> 50 V
IP-Schutzart	IP55
Weitere technische Details	
Gewicht	590,00 g
Betriebstemperatur (min., max.)	-25°C ... +40°C
IK-Schutzart	IK08

Materialeigenschaften	
Farbe	RAL 7035 lichtgrau, RAL 6017 maigrün
RoHs Konformität	Konform mit Ausnahme 6(c): Kupferlegierung mit einem Massenanteil von bis zu 4 % Blei
China RoHs - EFUP	50
REACH SVHC Substanzen	Ja Blei
SCIP Nummer	F6799547-ab84-42f2-938f-233ba663766d
Zulassungen / Standards	
Bezugsnorm	EN 60309-1, -2 e -4
Allgemeine Bestellinformationen	
EAN-Code 13	8015747087339
Angaben zur Verpackung	
Länge der Unterverpackung	116,00 mm
Höhe der Unterverpackung	103,00 mm
Tiefe der Unterverpackung	230,00 mm
Gewicht der Unterverpackung	0,59 kg
Volumen der Unterverpackung	2,75 dm ³
Beschreibung der Unterverpackung	Karton
Unterverpackungsmenge	1 St.
EAN-Code 13 Unterverpackung	8015747087346

Artikelnummer

SQV 1624.5



Zeichnungen aus dem Katalog

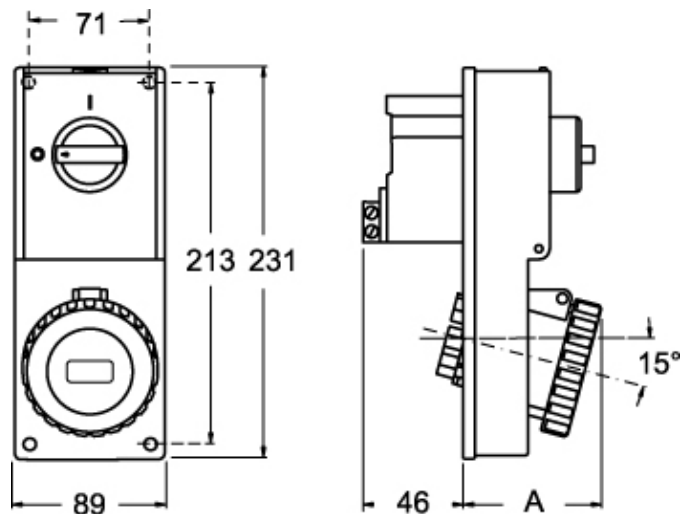

Zeichnungen aus dem Katalog

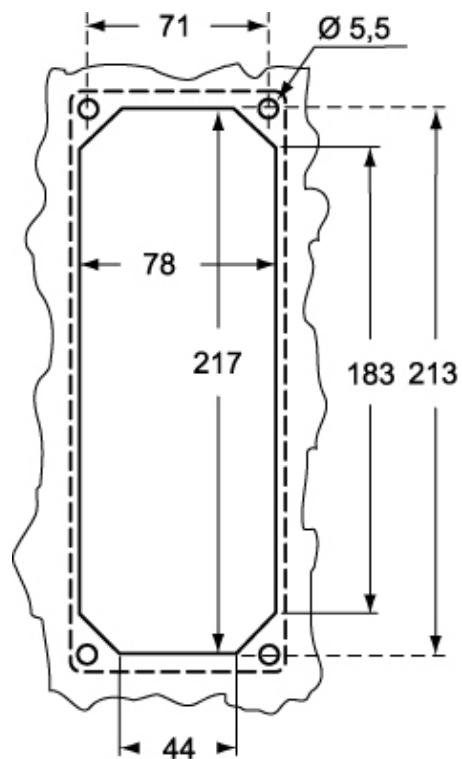

SQV.5		A
16A	2P+⊕	67
	3P+⊕	67
	3P+N+⊕	70

Hinweise

Die angegebenen Abmessungen in mm sind nicht verbindlich.
Technische Änderungen bleiben vorbehalten.