

Artikelnummer

SQE 3245.5



Produktbeschreibung		Materialeigenschaften	
Produkttyp	Steckdose mit Verriegelung	Farbe	RAL 7035 lichtgrau, RAL 1021 rapsgelb
Baureihe	SQE		Konform mit Ausnahme
Polzahl	3 polig + neutro + 	RoHs Konformität	6(c): Kupferlegierung mit einem Massenanteil von bis zu 4 % Blei
Position des Schutzleiters	4	China RoHs - EFUP	50
Größe	Flanschmaß 88 x 230mm	REACH SVHC Substanzen	Ja Blei
Spezifikationen	Ohne Schutzeinrichtungen	SCIP Nummer	Ce861c8d-b979-403b-96d9-80aef6dc281d
Technische Daten		Zulassungen / Standards	
Strom	32 A	Bezugsnorm	EN 60309-1, -2 e -4
Spannung	57/100 ÷ 75/130 V	Allgemeine Bestellinformationen	
IP-Schutzart	IP55	EAN-Code 13	8015747086554
Weitere technische Details		Angaben zur Verpackung	
Gewicht	608,00 g	Länge der Unterverpackung	116,00 mm
Betriebstemperatur (min., max.)	-25°C ... +40°C	Höhe der Unterverpackung	103,00 mm
IK-Schutzart	IK08	Tiefe der Unterverpackung	230,00 mm
		Gewicht der Unterverpackung	0,61 kg
		Volumen der Unterverpackung	2,75 dm ³
		Beschreibung der Unterverpackung	Karton
		Unterverpackungsmenge	1 St.
		EAN-Code 13 Unterverpackung	8015747086561

Artikelnummer

SQE 3245.5



Zeichnungen aus dem Katalog

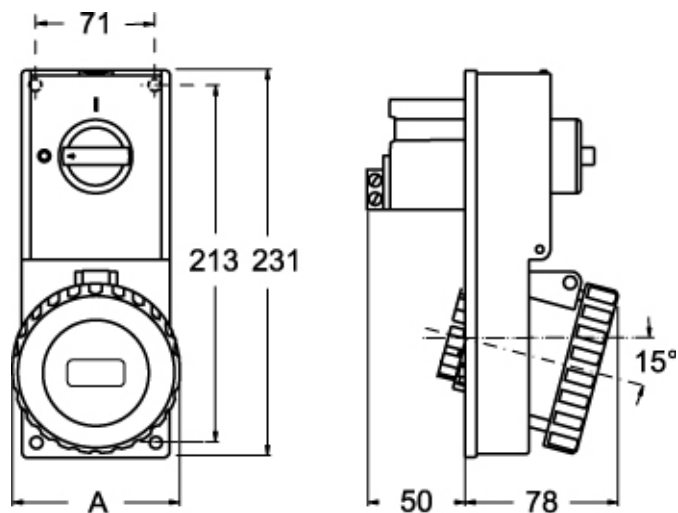

Zeichnungen aus dem Katalog



SQE.5		A
32A	2P+⊕	92
	3P+⊕	92
	3P+N+⊕	100

Hinweise

Die angegebenen Abmessungen in mm sind nicht verbindlich.
Technische Änderungen bleiben vorbehalten.