

Artikelnummer

SIF3D 0.2C

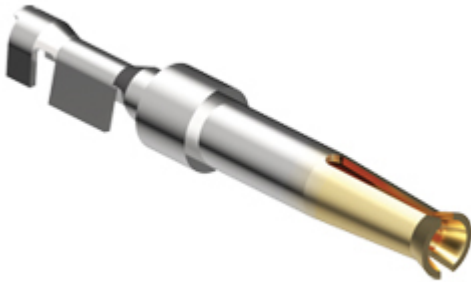

Buchsenkontakt, 0,08-0,21mm², gestanzt,
Crimpschluss, 5A, für 50 Steckzyklen, auf
Rolle

Produktbeschreibung		Materialeigenschaften	
Produkttyp	Crimpkontakt	RoHS Konformität	Konform
Baureihe	SI	China RoHS - EFUP	E
Geschlecht	Buchse	REACH SVHC Substanzen	Nein
Spezifikationen	Auf Rolle Für 50 Steckzyklen	Zulassungen / Standards	
Technische Daten		Zertifizierungen	EAC
Strom	5 A	UL	ECBT2
Leiterquerschnitt	0,08 mm ² - 0,21 mm ²	c UL	ECBT8
AWG Querschnitt	28 - 24	Allgemeine Bestellinformationen	
Kontaktart	Gestanzt vergoldet	EAN-Code 13	8015747276948
Weitere technische Details		Klassifizierung ecl@ss	27440204
Kontaktwiderstand	≤ 10 mΩ	Klassifizierung ETIM	EC000796
Gewicht	0,23 g	Angaben zur Verpackung	
Abisolierlänge	3 mm	Gewicht der Verpackung	0,13 kg
		Beschreibung der Verpackung	Beutel
		Verpackungsmenge	500 St.
		EAN-Code 13 Verpackung	8015747187992

Artikelnummer

SIF3D 0.2C



Zeichnungen aus dem Katalog

SIF..D C

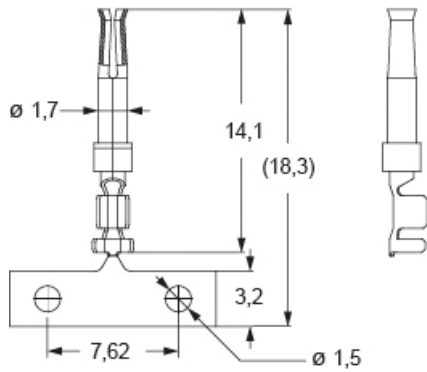

Hinweise

Die angegebenen Abmessungen in mm sind nicht verbindlich.
Technische Änderungen bleiben vorbehalten.

California Proposition 65 Information



WARNING

This product can expose you to nickel compounds, known to the State of California to cause cancer and/or reproductive toxicity. For more information go to www.P65Warnings.ca.gov.