

Artikelnummer

PK 63114 PB5



Produktbeschreibung

Produkttyp	Steckdose mit Verriegelung
Baureihe	PK..PB5
Polzahl	3 polig + 
Position des Schutzleiters	11
Spezifikationen	Schutzeinrichtung E33 - DIII

Technische Daten

Strom	63 A
Spannung	440 ÷ 460 V
IP-Schutzart	IP55

Weitere technische Details

Gewicht	3.600,00 g
Betriebstemperatur (min., max.)	-25°C ... +40°C
IK-Schutzart	IK10

Materialeigenschaften

Farbe	RAL 7035 lichtgrau, RAL 3000 feuerrot
RoHs Konformität	Konform mit Ausnahme 6(c): Kupferlegierung mit einem Massenanteil von bis zu 4 % Blei
China RoHs - EFUP	50
REACH SVHC Substanzen	Ja Blei
SCIP Nummer	F6799547-ab84-42f2-938f-233ba663766d

Zulassungen / Standards

Bezugsnorm	EN 60309-1, -2 e -4
-------------------	---------------------

Allgemeine Bestellinformationen

EAN-Code 13	8015747082150
--------------------	---------------

Angaben zur Verpackung

Länge der Verpackung	400,00 mm
Höhe der Verpackung	165,00 mm
Tiefe der Verpackung	170,00 mm
Gewicht der Verpackung	4,10 kg
Volumen der Verpackung	11,22 dm ³
Beschreibung der Verpackung	Karton
Verpackungsmenge	1 St.
EAN-Code 13 Verpackung	8015747082167

Artikelnummer

PK 63114 PB5



Zeichnungen aus dem Katalog

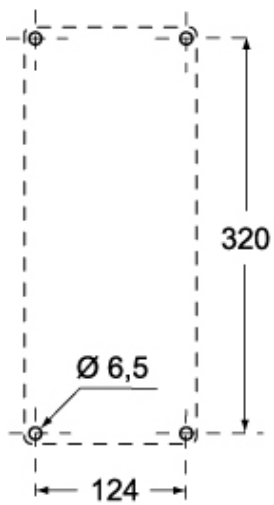
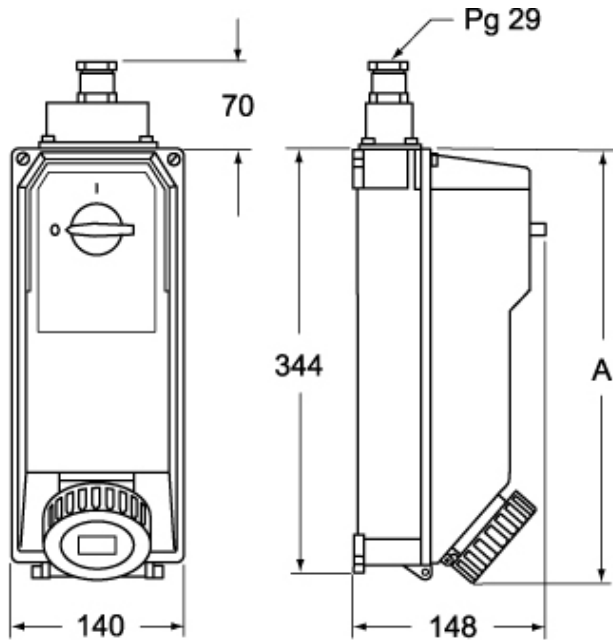

	A
2P+⊕	360
3P+⊕	360
3P+N+⊕	382

Hinweise

Die angegebenen Abmessungen in mm sind nicht verbindlich.
Technische Änderungen bleiben vorbehalten.