

Artikelnummer

PEW 6344 SM



Produktbeschreibung		Materialeigenschaften	
Produkttyp	Stecker Wand	Farbe	RAL 7035 lichtgrau, RAL 1021 rapsgelb
Baureihe	PEW...SM, PLUSO	RoHs Konformität	Konform mit Ausnahme 6(c): Kupferlegierung mit einem Massenanteil von bis zu 4 % Blei
Polzahl	3 polig + 	China RoHs - EFUP	50
Position des Schutzleiters	4	REACH SVHC Substanzen	Ja Blei
Technische Daten		SCIP Nummer	Ca7de37f-add8-4b77-9861-279c94903ade
Strom	63 A	Zulassungen / Standards	
Spannung	100 ÷ 130 V	Bezugsnorm	EN 60309-1 und -2
IP-Schutzart	IP67	Allgemeine Bestellinformationen	
Weitere technische Details		EAN-Code 13	8015747077002
Gewicht	1.280,00 g	Angaben zur Verpackung	
Betriebstemperatur (min., max.)	-25°C ... +40°C	Länge der Verpackung	210,00 mm
		Höhe der Verpackung	135,00 mm
		Tiefe der Verpackung	280,00 mm
		Gewicht der Verpackung	1,48 kg
		Volumen der Verpackung	7,94 dm ³
		Beschreibung der Verpackung	Karton
		Verpackungsmenge	1 St.
		EAN-Code 13 Verpackung	8015747077019

Artikelnummer

PEW 6344 SM



Zeichnungen aus dem Katalog

(63A) PEW ... SM

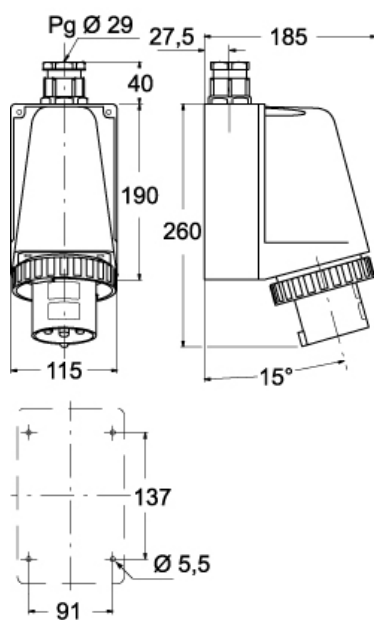

(125A) PEW ... SM

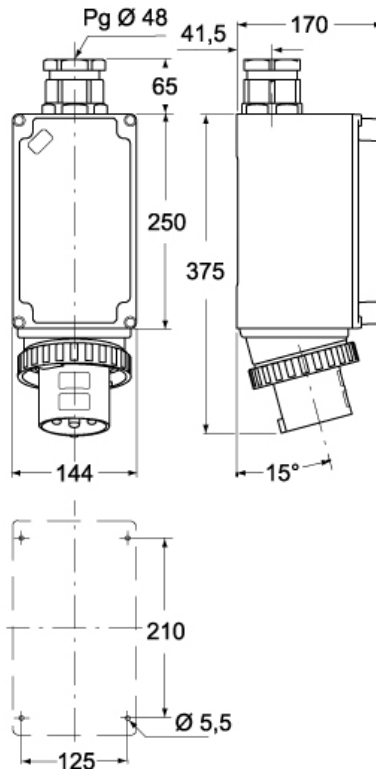

Hinweise

Die angegebenen Abmessungen in mm sind nicht verbindlich.
Technische Änderungen bleiben vorbehalten.