

Artikelnummer

PEW 1663 SA



Produktbeschreibung		Materialeigenschaften	
Produkttyp	Stecker Mobil	Farbe	RAL 7035 lichtgrau, RAL 5015 himmelblau
Baureihe	PEW...SA, PLUSO	RoHs Konformität	Konform mit Ausnahme 6(c): Kupferlegierung mit einem Massenanteil von bis zu 4 % Blei
Polzahl	2 polig + 	China RoHs - EFUP	50
Position des Schutzleiters	6	REACH SVHC Substanzen	Ja Blei
Spezifikationen	Gewinkelt	SCIP Nummer	Ca7de37f-add8-4b77-9861-279c94903ade
Technische Daten		Zulassungen / Standards	
Strom	16 A	Bezugsnorm	EN 60309-1 und -2
Spannung	200 ÷ 250 V	Allgemeine Bestellinformationen	
IP-Schutzart	IP67	EAN-Code 13	8015747072694
Weitere technische Details		Angaben zur Verpackung	
Gewicht	121,50 g	Länge der Verpackung	220,00 mm
Betriebstemperatur (min., max.)	-25°C ... +40°C	Höhe der Verpackung	130,00 mm
		Tiefe der Verpackung	240,00 mm
		Gewicht der Verpackung	1,65 kg
		Volumen der Verpackung	6,86 dm ³
		Beschreibung der Verpackung	Karton
		Verpackungsmenge	10 St.
		EAN-Code 13 Verpackung	8015747072700

Artikelnummer

PEW 1663 SA



Zeichnungen aus dem Katalog
(16 / 32A) PEW ... SA

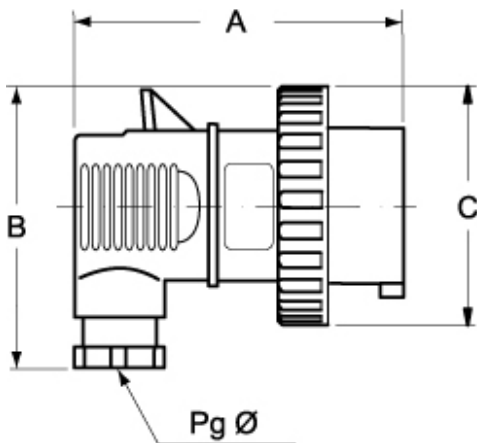

PEW ... SA	A	B	C	Pg Ø	
16A 2P+⊕	100	77	59	13,5	
	3P+⊕	100	84	68	16
	3P+N+⊕	106	91	77	16
32A 2P+⊕	131	100	82	21	
	3P+⊕	131	100	82	21
	3P+N+⊕	131	107	93	21

Hinweise

Die angegebenen Abmessungen in mm sind nicht verbindlich.
Technische Änderungen bleiben vorbehalten.