

Artikelnummer

PEW 1623 SA



Produktbeschreibung

Produkttyp	Stecker Mobil
Baureihe	PEW...SA, PLUSO
Polzahl	2 polig + 
Position des Schutzleiters	2
Spezifikationen	Gewinkelt

Technische Daten

Strom	16 A
Spannung	> 50 V
IP-Schutzart	IP67

Weitere technische Details

Betriebstemperatur (min., max.)	-25°C ... +40°C
----------------------------------------	-----------------

Materialeigenschaften

Farbe	RAL 7035 lichtgrau, RAL 6017 maigrün
--------------	--------------------------------------

Zulassungen / Standards

Bezugsnorm	EN 60309-1 und -2
-------------------	-------------------

Allgemeine Bestellinformationen

EAN-Code 13	8015747156691
--------------------	---------------

Artikelnummer

PEW 1623 SA



Zeichnungen aus dem Katalog

(16 / 32A) PEW ... SA

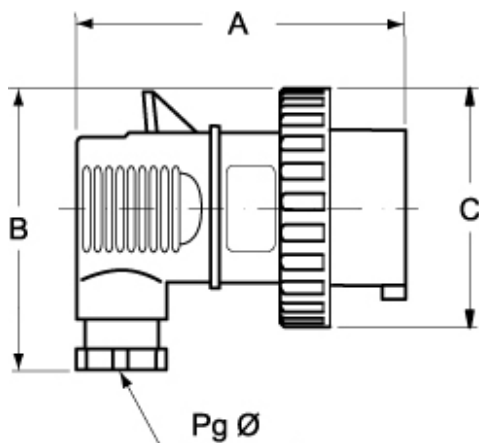

PEW ... SA	A	B	C	Pg Ø	
16A 2P+⊕	100	77	59	13,5	
	3P+⊕	100	84	68	16
	3P+N+⊕	106	91	77	16
32A 2P+⊕	131	100	82	21	
	3P+⊕	131	100	82	21
	3P+N+⊕	131	107	93	21

Hinweise

Die angegebenen Abmessungen in mm sind nicht verbindlich.
Technische Änderungen bleiben vorbehalten.