

Artikelnummer

MZOS 15 L20



Tüllengehäuse, Gr.49.16, EMV Alu, 2 Bolzen,
1xM20 seitlich

Produktbeschreibung		Materialeigenschaften	
Produkttyp	Tüllengehäuse	RoHS Konformität	Konform
Baureihe	EMC	China RoHS - EFUP	E
Verschlussystem	Mit 2 Bolzen	REACH SVHC Substanzen	Nein
Größe	Größe 49.16	Zulassungen / Standards	
Kabelausgang	Seitlicher Kabelausgang M20	Zertifizierungen	DNV, BV
Technische Daten		UL	ECBT2
IP-Schutzart	IP65 / IP66 / IP69	c UL	ECBT8
Weitere technische Details		Allgemeine Bestellinformationen	
Gewicht	90,00 g	EAN-Code 13	8015747123273
Betriebstemperatur (min., max.)	-40°C...+125°C	Klassifizierung ecl@ss	27440202
		Klassifizierung ETIM	EC000437
		Angaben zur Verpackung	
		Länge der Unterverpackung	120,00 mm
		Höhe der Unterverpackung	105,00 mm
		Tiefe der Unterverpackung	160,00 mm
		Gewicht der Unterverpackung	0,90 kg
		Volumen der Unterverpackung	2,02 dm ³
		Beschreibung der Unterverpackung	Karton
		Unterverpackungsmenge	10 St.
		EAN-Code 13 Unterverpackung	8015747172622

Artikelnummer

MZOS 15 L20



Zeichnungen aus dem Katalog

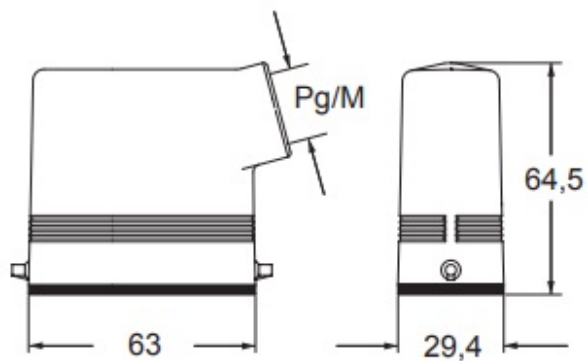

Hinweise

Die angegebenen Abmessungen in mm sind nicht verbindlich.
Technische Änderungen bleiben vorbehalten.
